

Servisní příručka k počítači

Dell™ XPS™ L702X

Směrnicev model: řada P09E

Směrnicev typ: P09E002



Poznámky a upozornění



POZNÁMKA: POZNÁMKA označuje důležité informace, které napomáhají lepšímu využití počítače.



UPOZORNĚNÍ: UPOZORNĚNÍ označuje možné nebezpečí poškození hardwaru nebo ztráty dat v případě nedodržení pokynů.



VAROVÁNÍ: VAROVÁNÍ upozorňuje na potenciální nebezpečí poškození majetku, úrazu nebo smrti.

Informace v tomto dokumentu se mohou bez předchozího upozornění změnit.

© 2010 Dell Inc. Všechna práva vyhrazena.

Jakákoli reprodukce těchto materiálů bez písemného souhlasu společnosti Dell Inc. je přísně zakázána.

Ochranné známky použité v tomto textu: Dell™, logo DELL a XPS™ jsou ochranné známky společnosti Dell Inc.; Microsoft®, Windows® a logo tlačítka Start Windows  jsou ochranné známky nebo registrované ochranné známky společnosti Microsoft Corporation v USA a/nebo v jiných zemích; Bluetooth® je registrovaná ochranná známka vlastněná společností Bluetooth SIG, Inc. a společnost Dell ji používá na základě licence.

Ostatní obchodní značky a názvy mohou být v tomto dokumentu použity buď v souvislosti s organizacemi, které si na tyto značky a názvy činí nárok, nebo s jejich produkty. Společnost Dell Inc. se zřiká všech vlastnických nároků na ochranné známky a obchodní značky jiné než vlastní.

Směrnice model: řada P09E

Směrnice typ: P09E002

Leden 2011

Rev. A00

Obsah

1	Než začnete	9
	Doporučené nástroje	9
	Vypnutí počítače	9
	Před manipulací uvnitř počítače	10
2	Baterie	13
	Vyjmutí baterie	13
	Výměna baterie	14
3	Kryt modulů	15
	Demontáž krytu modulů.	15
	Nasazení krytu modulů	16
4	Paměťové moduly.	17
	Demontáž paměťových modulů.	17
	Montáž paměťových modulů.	18
5	Bezdrátová karta Mini-Card	21
	Vyjmutí karty Mini-Card	21
	Vložení karty Mini-Card	23

6	Pevné disky	27
	Vyjmutí pevných disků	27
	Montáž pevných disků.	30
7	Optická jednotka	33
	Vyjmutí optické jednotky	33
	Montáž optické jednotky	34
8	Sestava opěrky rukou	35
	Demontáž sestavy opěrky rukou	35
	Montáž sestavy opěrky rukou	38
9	Klávesnice	41
	Demontáž klávesnice	41
	Montáž klávesnice	43
10	Panel tlačítka napájení	45
	Demontáž panelu tlačítka napájení	45
	Montáž panelu tlačítka napájení.	46
11	Knoflíková baterie.	47
	Vyjmutí knoflíkové baterie	47

Nasazení knoflíkové baterie	48
12 Displej.	49
Sestava displeje	49
Odejmutí sestavy displeje	49
Montáž sestavy displeje	52
Rámeček displeje.	53
Demontáž rámečku displeje	53
Montáž rámečku displeje	54
Panel displeje	54
Demontáž panelu displeje.	54
Montáž panelu displeje	57
Kabel displeje	58
Vyjmutí kabelu displeje	58
Montáž kabelu displeje	59
Držáky panelu displeje	60
Demontáž držáků panelu displeje	60
Montáž držáků panelu displeje	61
Závěsy displeje	62
Demontáž závěsů displeje	62
Montáž závěsů displeje	63
13 Panel emitoru IR.	65
Demontáž panelu emitoru IR.	65
Montáž panelu emitoru IR	66

14 Modul kamery	69
Odebrání modulu kamery	69
Nasazení modulu kamery	72
15 Horní kryt	75
Demontáž horního krytu	75
Nasazení horního krytu	79
16 Subwoofer	81
Demontáž subwooferu	81
Montáž subwooferu	82
17 Konektor adaptéru střídavého proudu	85
Demontáž konektoru adaptéru střídavého proudu	85
Montáž konektoru adaptéru střídavého proudu	87
18 Ventilátor	89
Demontáž ventilátoru	89
Montáž ventilátoru	91

19 Chladič	93
Demontáž chladiče.	93
Montáž chladiče	95
20 Modul procesoru	97
Demontáž modulu procesoru	97
Montáž modulu procesoru	99
21 Karta I/O.	101
Vyjmutí karty I/O	101
Montáž karty I/O	103
22 Konektor televizní antény	105
Vyjmutí konektoru televizní antény.	105
Montáž konektoru televizní antény.	106
23 Panel USB	109
Demontáž panelu USB	109
Montáž panelu USB	110
24 Základní deska	113
Demontáž základní desky.	113

Nasazení základní desky	115
Zadání servisního označení do systému BIOS	117
25 Reproductory	119
 Vyjmutí reproduktorů	119
 Montáž reproduktoru.	121
26 Aktualizace systému BIOS	123

Než začnete

V této části jsou uvedeny pokyny pro demontáž a montáž součástí do počítače. Není-li uvedeno jinak, u každého postupu se předpokládá, že jsou splněny následující podmínky:

- Byly provedeny kroky v částech Vypnutí počítače na straně 9 a Před manipulací uvnitř počítače na straně 10.
- Byly nastudovány bezpečnostní informace dodané s počítačem.
- Vložení či opětovnou instalaci součástky (je-li zakoupena samostatně) lze provést v opačném pořadí kroků provedených při jejím odebírání.

Doporučené nástroje

Postupy uvedené v tomto dokumentu mohou vyžadovat použití následujících nástrojů:

- Malý plochý šroubovák
- Křížový šroubovák
- Plastová jehla
- Spustitelný program pro aktualizaci systému BIOS je dostupný na stránkách support.dell.com







Vypnutí počítače

 **UPOZORNĚNÍ:** Před vypnutím počítače uložte a zavřete všechny otevřené soubory a ukončete všechny spuštěné aplikace. Zamezíte tak ztrátě dat.

- 1 Uložte a zavřete všechny otevřené soubory a ukončete všechny spuštěné aplikace.
- 2 Chcete-li vypnout operační systém, klikněte na tlačítko **Start**  a poté na položku **Vypnout počítač**.
- 3 Zkontrolujte, zda je počítač vypnutý. Pokud se počítač nevypne automaticky po ukončení operačního systému, stiskněte a podržte tlačítko napájení, dokud se počítač nevypne.

Před manipulací uvnitř počítače

Dodržujte následující bezpečnostní zásady, abyste zabránili možnému poškození počítače nebo úrazu.

-  **VAROVÁNÍ:** Před manipulací uvnitř počítače si přečtěte bezpečnostní informace dodané s počítačem. Další informace o vhodných bezpečných postupech naleznete na domovské stránce Regulatory Compliance (Soulad s předpisy) na adrese www.dell.com/regulatory_compliance.
-  **UPOZORNĚNÍ:** Chcete-li předejít elektrostatickému výboji, použijte uzemňovací náramek nebo se opakovaně dotýkejte nenatřeného kovového povrchu (například konektoru počítače).
-  **UPOZORNĚNÍ:** Zacházejte s komponentami a deskami opatrně. Nedotýkejte se komponent ani kontaktů na desce. Držte desku za její hrany nebo kovový montážní držák. Součásti (například procesor) držte za hrany, nikoli za kolíky.
-  **UPOZORNĚNÍ:** Opravy počítače smí provádět pouze kvalifikovaný servisní technik. Na škody způsobené servisním zásahem, který nebyl schválen společností Dell™, se záruka nevztahuje.
-  **UPOZORNĚNÍ:** Při odpojování kabelu tahejte za konektor nebo pásek pro vytahování, nikoli za samotný kabel. Některé kabely jsou vybaveny konektory s pojistkami. Pokud odpojujete tento typ kabelu, před odpojením kabelu pojistky stiskněte. Konektory při odtahování od sebe udržujte rovnoměrně zarovnané, aby nedošlo k ohnutí některého kolíku konektorů. Také se před zapojením kabelu ujistěte, že jsou oba konektory správně nasměrovány a zarovnané.
-  **UPOZORNĚNÍ:** Aby se zabránilo poškození, proveďte před manipulací uvnitř počítače následující kroky.
 - 1 Ujistěte se, že je pracovní povrch plochý a čistý, aby nedošlo k poškrábání krytu počítače.
 - 2 Vypněte počítač (viz část Vypnutí počítače na straně 9) a všechna připojená zařízení.
-  **UPOZORNĚNÍ:** Při odpojování síťového kabelu nejprve odpojte kabel od počítače a potom ze síťového zařízení.
 - 3 Odpojte od počítače veškeré telefonní a síťové kabely.
 - 4 Stisknutím vyjměte všechny karty vložené do čtečky paměťových karet.

5 Odpojte počítač a všechna připojená zařízení z elektrických zásuvek.

6 Odpojte všechna zařízení připojená k počítači.





△ UPOZORNĚNÍ: Před manipulací uvnitř počítače vyjměte hlavní baterii (viz část Vyjmutí baterie na straně 13). Předejdete tak poškození základní desky.

7 Vyjměte baterii (viz část Vyjmutí baterie na straně 13).

8 Otočte počítač horní stranou nahoru, otevřete displej a stiskněte tlačítko napájení, čímž uzemníte základní desku.

△ UPOZORNĚNÍ: Dříve, než se dotknete některé části uvnitř počítače, odvedte elektrostatický náboj z těla tím, že se dotknete kovového předmětu, například některé kovové části na zadní straně počítače. Během manipulace se opakovaně dotýkejte nenatřené kovového povrchu, abyste odvedli potenciální elektrostatický náboj, který může poškodit vnitřní součásti.

Baterie

-  **VAROVÁNÍ:** Před manipulací uvnitř počítače si přečtěte bezpečnostní informace dodané s počítačem. Další informace o vhodných bezpečných postupech naleznete na domovské stránce Regulatory Compliance (Soulad s předpisy) na adrese www.dell.com/regulatory_compliance.
-  **UPOZORNĚNÍ:** Opravy počítače smí provádět pouze kvalifikovaný servisní technik. Na škody způsobené servisním zásahem, který nebyl schválen společností Dell™, se záruka nevztahuje.
-  **UPOZORNĚNÍ:** Chcete-li předejít elektrostatickému výboji, použijte uzemňovací náramek nebo se opakovaně dotýkejte nenatřeného kovového povrchu (například konektoru počítače).
-  **UPOZORNĚNÍ:** Používejte pouze baterii určenou speciálně pro tento počítač Dell. Předejdete tak poškození počítače. Nepoužívejte baterie určené pro jiné počítače Dell.

Vyjmutí baterie

- 1 Postupujte podle pokynů v části Než začnete na straně 9.
- 2 Otočte počítač spodní stranou nahoru.
- 3 Posuňte uvolňovací západku baterie do strany.
- 4 Baterii nadzvedněte pod úhlem a vyjměte ji z přihrádky.



1 Baterie





2 Západka pro uvolnění baterie

Výměna baterie

△ UPOZORNĚNÍ: Používejte pouze baterii určenou speciálně pro tento počítač Dell. Předejdete tak poškození počítače.

- 1 Postupujte podle pokynů v části Než začnete na straně 9.
- 2 Zarovnejte západky na baterii s otvory v přihrádce na baterii a zatlačte ji směrem dolů, dokud nezapadne na místo.

Kryt modulů

-  **VAROVÁNÍ:** Před manipulací uvnitř počítače si přečtěte bezpečnostní informace dodané s počítačem. Další informace o vhodných bezpečných postupech naleznete na domovské stránce Regulatory Compliance (Soulad s předpisy) na adrese www.dell.com/regulatory_compliance.
-  **UPOZORNĚNÍ:** Opravy počítače smí provádět pouze kvalifikovaný servisní technik. Na škody způsobené servisním zásahem, který nebyl schválen společností Dell™, se záruka nevztahuje.
-  **UPOZORNĚNÍ:** Chcete-li předejít elektrostatickému výboji, použijte uzemňovací náramek nebo se opakovaně dotýkejte nenatřeného kovového povrchu (například konektoru počítače).
-  **UPOZORNĚNÍ:** Před manipulací uvnitř počítače vyjměte hlavní baterii (viz část Vyjmutí baterie na straně 13). Předejete tak poškození základní desky.

Demontáž krytu modulů

- 1 Postupujte podle pokynů v části Než začnete na straně 9.
- 2 Vyjměte baterii (viz část Vyjmutí baterie na straně 13).
- 3 Povolte šroub, který zajišťuje kryt modulu ke spodnímu krytu.
- 4 Prsty uvolněte západky na krytu modulu ze slotů na spodním krytu a opatrně ho vyjměte ze spodního krytu.

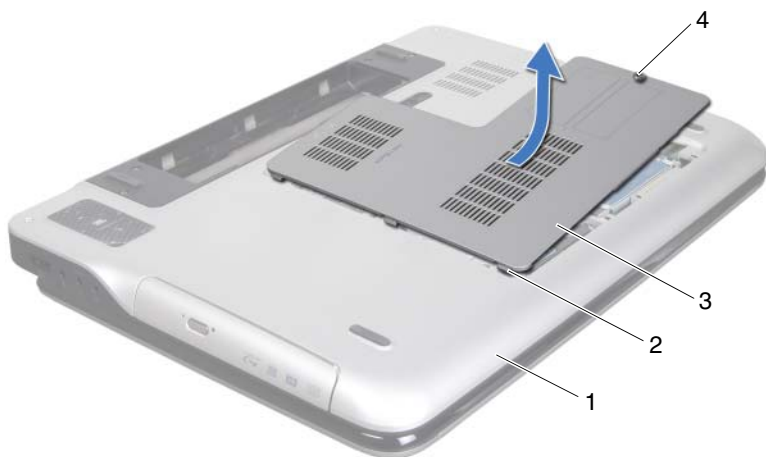





- | | | | |
|---|-------------|---|---------------|
| 1 | Spodní kryt | 2 | Západky |
| 3 | Kryt modulů | 4 | Jisticí šroub |

Nasazení krytu modulů

- 1 Postupujte podle pokynů v části Než začnete na straně 9.
- 2 Zarovnejte západky na krytu modulu se sloty v základně počítače a opatrně zasuněte kryt na místo.
- 3 Dotáhněte šroub, který zajišťuje kryt modulu ke spodnímu krytu.
- 4 Vložte baterii (viz část Výměna baterie na straně 14).

Paměťové moduly

-  **VAROVÁNÍ:** Před manipulací uvnitř počítače si přečtěte bezpečnostní informace dodané s počítačem. Další informace o vhodných bezpečných postupech naleznete na domovské stránce Regulatory Compliance (Soulad s předpisy) na adrese www.dell.com/regulatory_compliance.
-  **UPOZORNĚNÍ:** Opravy počítače smí provádět pouze kvalifikovaný servisní technik. Na škody způsobené servisním zásahem, který nebyl schválen společností Dell™, se záruka nevztahuje.
-  **UPOZORNĚNÍ:** Chcete-li předejít elektrostatickému výboji, použijte uzemňovací náramek nebo se opakovaně dotýkejte nenatřeného kovového povrchu (například konektoru počítače).
-  **UPOZORNĚNÍ:** Před manipulací uvnitř počítače vyjměte hlavní baterii (viz část Vyjmutí baterie na straně 13). Předejete tak poškození základní desky.

Paměť počítače můžete rozšířit instalací paměťových modulů na základní desku. Informace o typech paměti podporovaných tímto počítačem najdete v příručce *Setup Guide* (Instalační příručka) v části Specifications (Technické údaje) nebo na adrese support.dell.com/manuals.

 **POZNÁMKA:** Na paměťové moduly zakoupené od společnosti Dell se vztahuje záruka poskytovaná na počítač.

V závislosti na konfiguraci může váš počítač obsahovat dva až čtyři uživatelsky přístupné konektory SODIMM.

Demontáž paměťových modulů

- 1 Postupujte podle pokynů v části Než začnete na straně 9.
 - 2 Vyjměte baterii (viz část Vyjmutí baterie na straně 13).
 - 3 Demontujte kryt modulů (viz část Demontáž krytu modulů na straně 15).
-  **UPOZORNĚNÍ:** Chcete-li předejít poškození konektoru paměťového modulu, nepoužívejte k roztažení zajišťovacích spon paměťového modulu žádné nástroje.

- 4 Prsty opatrně roztáhněte zajišťovací spony na každém konci paměťového modulu tak, aby modul lehce vypadnul.

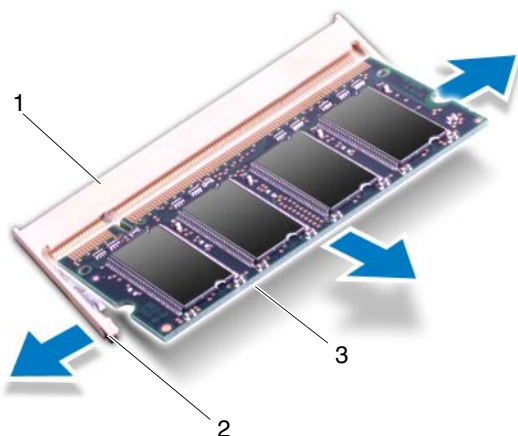

- 1 Konektor paměťového modulu
- 2 Zajišťovací spony (2)
- 3 Paměťový modul
- 5 Vyměňte paměťový modul z konektoru.

Montáž paměťových modulů

- 1 Postupujte podle pokynů v části Než začnete na straně 9.

△ UPOZORNĚNÍ: Podle počtu paměťových modulů, které instalujete, postupujte při instalaci do konektorů paměťových modulů podle pokynů v následující tabulce. Jestliže se při instalaci paměťových modulů nebudete řídit pokyny v této tabulce, nemusí se počítač spustit.

Konektor paměťového modulu

Počet paměťových modulů	DIMM A	DIMM B	DIMM C	DIMM D
1	X			
2	X	X		
3	X		X	
4	X	X	X	X

- Zarovnejte zářez na hraně paměťového modulu se západkou na konektoru paměťového modulu.
- Plakem zasuňte modul pod úhlem 45 stupňů do konektoru modulu a poté jej zatlačte směrem dolů, dokud nezapadne na své místo. Pokud neuslyšíte cvaknutí, modul vyjměte a instalaci zopakujte.

 **POZNÁMKA:** Nebude-li paměťový modul nainstalován správně, počítač se nemusí spustit.

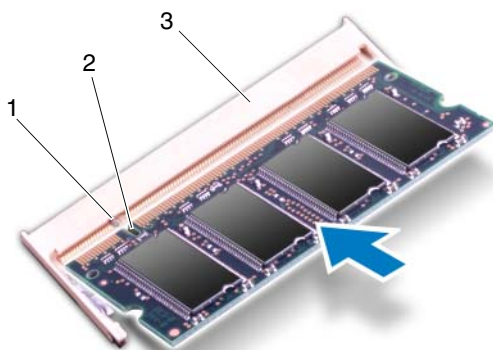





- 1 Západka
 - 2 Zářez
 - 3 Konektor paměťového modulu
 - 4 Namontujte kryt modulů (viz část Nasazení krytu modulů na straně 16).
 - 5 Vložte baterii (viz část Výměna baterie na straně 14).
 - 6 Připojte adaptér střídavého proudu k počítači a do elektrické zásuvky.
- △ UPOZORNĚNÍ: Před zapnutím počítače našroubujte všechny šrouby zpět a zajistěte, aby žádné nezůstaly volně uvnitř počítače. Pokud tak neučiníte, může dojít k poškození počítače.**
- 7 Zapněte počítač.

Počítač při spuštění nalezne další paměť a automaticky aktualizuje informace o konfiguraci systému.

Ověření kapacity paměti nainstalované v počítači:

Klikněte na položku **Start**  → **Control Panel** (Ovládací panely) → **System and Security** (Systém a zabezpečení) → **System** (Systém).

Bezdrátová karta Mini-Card

-  **VAROVÁNÍ:** Před manipulací uvnitř počítače si přečtěte bezpečnostní informace dodané s počítačem. Další informace o vhodných bezpečných postupech naleznete na domovské stránce Regulatory Compliance (Soulad s předpisy) na adrese www.dell.com/regulatory_compliance.
-  **UPOZORNĚNÍ:** Opravy počítače smí provádět pouze kvalifikovaný servisní technik. Na škody způsobené servisním zásahem, který nebyl schválen společností Dell™, se záruka nevztahuje.
-  **UPOZORNĚNÍ:** Chcete-li předejít elektrostatickému výboji, použijte uzemňovací náramek nebo se opakovaně dotýkejte nenatřeného kovového povrchu (například konektoru počítače).
-  **UPOZORNĚNÍ:** Před manipulací uvnitř počítače vyjměte hlavní baterii (viz část Vyjmutí baterie na straně 13). Předejete tak poškození základní desky.
-  **POZNÁMKA:** Společnost Dell nezaručuje kompatibilitu ani neposkytuje podporu karet Mini-Card získaných z jiných zdrojů, než od společnosti Dell.

Pokud jste si objednali počítač s bezdrátovou kartou Mini-Card, je karta již nainstalovaná.

Počítač obsahuje jeden slot pro kartu Mini-Card plné velikosti a jeden slot pro kartu Mini-Card poloviční velikosti:

- Slot pro kartu Mini-Card – podporuje kartu WWAN (Wireless Wide Area Network) či modul televizního tuneru.
- Slot pro kartu Mini-Card – podporuje technologii WLAN (Wireless Local Area Network) a kombinovanou kartu pro připojení pomocí technologie Bluetooth nebo kartu pro přístup pomocí technologie WiMax (Microwave Access).

-  **POZNÁMKA:** V závislosti na konfiguraci počítače při jeho prodeji může či nemusí mít slot karty Mini-Card již tuto kartu nainstalovanou.

Vyjmutí karty Mini-Card

- 1 Postupujte podle pokynů v části Než začnete na straně 9.

- 2 Vyjměte baterii (viz část Vyjmutí baterie na straně 13).
- 3 Demontujte kryt modulů (viz část Demontáž krytu modulů na straně 15).
- 4 Odeberte optickou jednotku (viz část Vyjmutí optické jednotky na straně 33).
- 5 Demontujte sestavu opěrky rukou (viz část Demontáž sestavy opěrky rukou na straně 35).
- 6 Demontujte klávesnici (viz část Demontáž klávesnice na straně 41).
- 7 Odpojte anténní kabely od karet Mini-Card.
- 8 Vyšroubujte šroub, který připevňuje kartu Mini-Card k základní desce.

POZNÁMKA: V otvoru pro kartu Mini-Card plné velikosti se může nacházet buď jedna karta WWAN Mini-Card nebo jedna karta televizního tuneru.

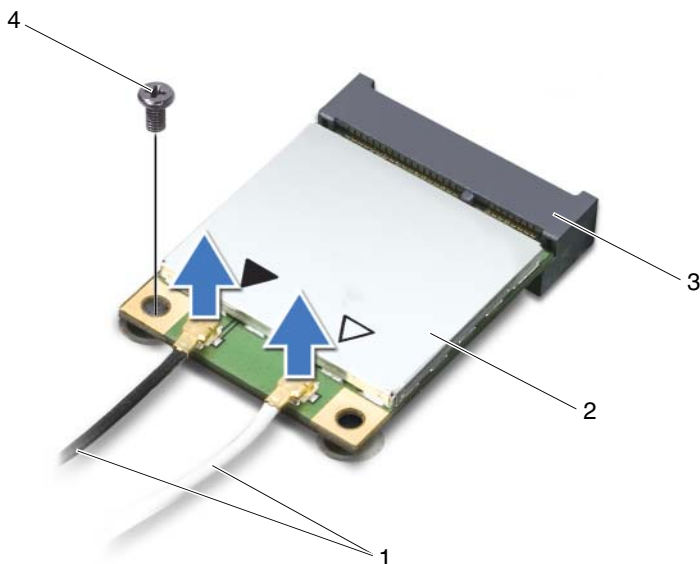

- | | | | |
|---|-------------------------|---|-----------------|
| 1 | Anténní kabely (2) | 2 | Karta Mini-Card |
| 3 | Konektor základní desky | 4 | Šroub |

- 9 Vyjměte kartu Mini-Card z konektoru na základní desce.

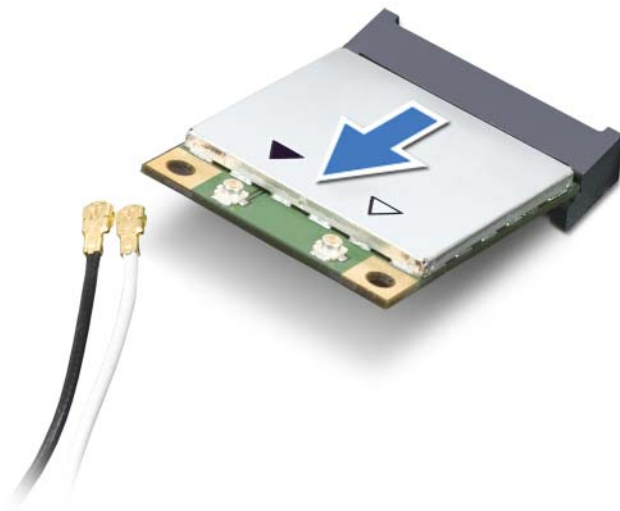

- △ **UPOZORNĚNÍ:** Pokud není karta Mini-Card v počítači, uchovávejte ji v ochranném antistatickém obalu. Další informace najdete v části **Ochrana před elektrostatickým výbojem v bezpečnostních informacích** dodaných s počítačem.

Vložení karty Mini-Card

- 1 Postupujte podle pokynů v části **Než začnete** na straně 9.
 - 2 Vyjměte novou kartu Mini-Card z obalu.
- △ **UPOZORNĚNÍ:** Pevným rovnoměrným zatlačením zasuňte kartu na své místo. Při použití příliš velké síly může dojít k poškození konektoru.

△ UPOZORNĚNÍ: Konektory jsou opatřeny výčnělkem, aby bylo zajištěno jejich správné připojení. Pokud cítíte odpor, zkontrolujte konektory na kartě a základní desce a kartu znovu vyrovnejte.

△ UPOZORNĚNÍ: Chcete-li se vyhnout poškození karty Mini-Card, nikdy kabely neukládejte pod kartu.

- 3** Zasuňte konektor karty Mini-Card pod úhlem 45 stupňů do konektoru základní desky.
- 4** Zatlačte druhý konec karty Mini-Card do slotu na základní desce a našroubujte zajišťovací šroub, který upevňuje kartu Mini-Card k základní desce.
- 5** Připojte příslušné anténní kabely ke kartám Mini-Card, které instalujete. Následující tabulka uvádí barevné schéma anténních kabelů pro karty Mini-Card podporované tímto počítačem.

Konektory na kartě Mini-Card	Barevné schéma anténních kabelů
WLAN + Bluetooth (2 anténní kabely)	
Hlavní síť WLAN + Bluetooth (bílý trojúhelník)	bílý
Pomocná síť WLAN + Bluetooth (černý trojúhelník)	černý
WWAN (2 anténní kabely)	
Hlavní WWAN (bílý trojúhelník)	bílý s šedým proužkem
Pomocný WWAN (černý trojúhelník)	černý s šedým proužkem
TV tuner (1 anténní kabel)	černý

- 6** Namontujte klávesnici (viz část Montáž klávesnice na straně 43).
- 7** Namontujte sestavu opěrky rukou (viz část Montáž sestavy opěrky rukou na straně 38).
- 8** Vložte optickou jednotku (viz část Montáž optické jednotky na straně 34).
- 9** Namontujte kryt modulů (viz část Nasazení krytu modulů na straně 16).

10 Vložte baterii (viz část Výměna baterie na straně 14).











UPOZORNĚNÍ: Před zapnutím počítače našroubujte všechny šrouby zpět a zajistěte, aby žádné nezůstaly volně uvnitř počítače. Pokud tak neučiníte, může dojít k poškození počítače.

11 Podle potřeby nainstalujte do počítače ovladače a nástroje.



POZNÁMKA: Pokud instalujete komunikační kartu z jiného zdroje než Dell, je nutné nainstalovat příslušné ovladače a programy.

Pevné disky

-  **VAROVÁNÍ:** Před manipulací uvnitř počítače si přečtěte bezpečnostní informace dodané s počítačem. Další informace o vhodných bezpečných postupech naleznete na domovské stránce Regulatory Compliance (Soulad s předpisy) na adrese www.dell.com/regulatory_compliance.
-  **VAROVÁNÍ:** Pokud demontujete pevný disk z počítače a disk je horký, *nedotýkejte se jeho kovového krytu*.
-  **UPOZORNĚNÍ:** Opravy počítače smí provádět pouze kvalifikovaný servisní technik. Na škody způsobené servisním zásahem, který nebyl schválen společností Dell™, se záruka nevztahuje.
-  **UPOZORNĚNÍ:** Chcete-li předejít elektrostatickému výboji, použijte uzemňovací náramek nebo se opakovaně dotýkejte nenatřeného kovového povrchu (například konektoru počítače).
-  **UPOZORNĚNÍ:** Před manipulací uvnitř počítače vyjměte hlavní baterii (viz část Vyjmutí baterie na straně 13). Předejete tak poškození základní desky.
-  **UPOZORNĚNÍ:** Chcete-li předejít ztrátě dat, počítač před vyjmutím pevného disku vypněte (viz část Vypnutí počítače na straně 9). Nevyjímejte pevný disk, pokud je počítač zapnutý nebo v režimu spánku.
-  **UPOZORNĚNÍ:** Pevné disky jsou velmi křehké. Při manipulaci s pevným diskem buďte velmi opatrní.
-  **POZNÁMKA:** Společnost Dell nezaručuje kompatibilitu ani neposkytuje podporu pro pevné disky získané z jiných zdrojů než od společnosti Dell.
-  **POZNÁMKA:** Pokud instalujete pevný disk od jiného dodavatele než od společnosti Dell, je třeba na nový disk nainstalovat operační systém, ovladače a nástroje.

Vyjmutí pevných disků

- 1 Postupujte podle pokynů v části Než začnete na straně 9.
- 2 Vyjměte baterii (viz část Vyjmutí baterie na straně 13).

- 3 Demontujte kryt modulů (viz část Demontáž krytu modulů na straně 15).
- 4 Odeberte pevný disk č. 1 nebo pevný disk č. 2 ze základny počítače:
 - Vyšroubujte čtyři šrouby připevňující sestavu pevného disku k základně počítače.
 - Pomocí poutka posuňte sestavu pevného disku a odpojte ji od konektoru na základní desce.
 - Vyměňte sestavu pevného disku ze základny počítače.

△ UPOZORNĚNÍ: Pokud není pevný disk v počítači, uchovávejte jej v ochranném antistatickém obalu (viz Ochrana před elektrostatickým výbojem v bezpečnostních informacích dodaných s počítačem).

Pevný disk č. 1

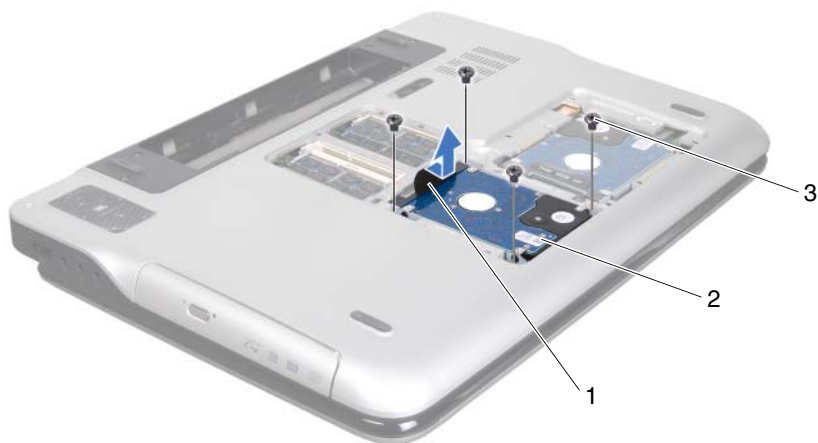

- 1 Poutko
- 3 Šrouby (4)

2 Sestava pevného disku

Pevný disk č. 2



1 Poutko

2 Sestava pevného disku

3 Šrouby (4)

5 Odšroubujte čtyři šrouby upevňující pevný disk k držáku pevného disku.

6 Sejměte z pevného disku jeho držák.

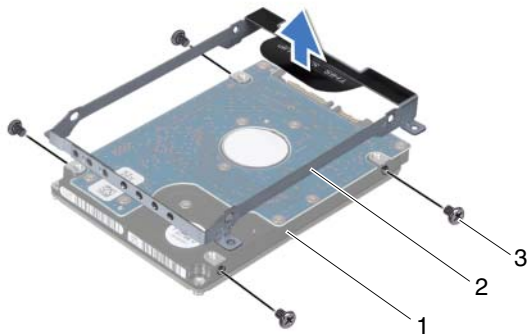

- 1 Pevný disk
- 3 Šrouby (4)

- 2 Držák pevného disku

Montáž pevných disků

- 1 Postupujte podle pokynů v části Než začnete na straně 9.
- 2 Vyjměte nový pevný disk z obalu.
Původní balení si uschovejte pro případ, že budete v budoucnu potřebovat pevný disk uložit či přepravit.
- 3 Umístěte držák pevného disku na pevný disk.
- 4 Připevněte zpět čtyři šrouby upevňující pevný disk k držáku pevného disku.
- 5 Nasaďte pevný disk č. 1 nebo pevný disk č. 2 do základny počítače:
 - Vložte sestavu pevného disku do základny počítače.
 - Pomocí poutka posuňte sestavu pevného disku do konektoru na základní desce.
 - Zašroubujte čtyři šrouby připevňující sestavu pevného disku k základně počítače.
- 6 Namontujte kryt modulů (viz část Nasazení krytu modulů na straně 16).

7 Vložte baterii (viz část Výměna baterie na straně 14).

 **UPOZORNĚNÍ:** Před zapnutím počítače našroubujte všechny šrouby zpět a zajistěte, aby žádné nezůstaly volně uvnitř počítače. Pokud tak neučiníte, může dojít k poškození počítače.

Optická jednotka

- ⚠ **VAROVÁNÍ:** Před manipulací uvnitř počítače si přečtěte bezpečnostní informace dodané s počítačem. Další informace o vhodných bezpečných postupech naleznete na domovské stránce Regulatory Compliance (Soulad s předpisy) na adrese www.dell.com/regulatory_compliance.
- ⚠ **UPOZORNĚNÍ:** Opravy počítače smí provádět pouze kvalifikovaný servisní technik. Na škody způsobené servisním zásahem, který nebyl schválen společností Dell™, se záruka nevztahuje.
- ⚠ **UPOZORNĚNÍ:** Chcete-li předejít elektrostatickému výboji, použijte uzemňovací náramek nebo se opakovaně dotýkejte nenatřeného kovového povrchu (například konektoru počítače).
- ⚠ **UPOZORNĚNÍ:** Před manipulací uvnitř počítače vyjměte hlavní baterii (viz část Vyjmutí baterie na straně 13). Předejete tak poškození základní desky.

Vyjmutí optické jednotky

- 1 Postupujte podle pokynů v části Než začnete na straně 9.
- 2 Vyjměte baterii (viz část Vyjmutí baterie na straně 13).
- 3 Demontujte kryt modulů (viz část Demontáž krytu modulů na straně 15).
- 4 Vyšroubujte šroub, který připevňuje optickou jednotku k základně počítače.
- 5 Vysuňte optickou jednotku ven ze zásuvky pro optickou jednotku.

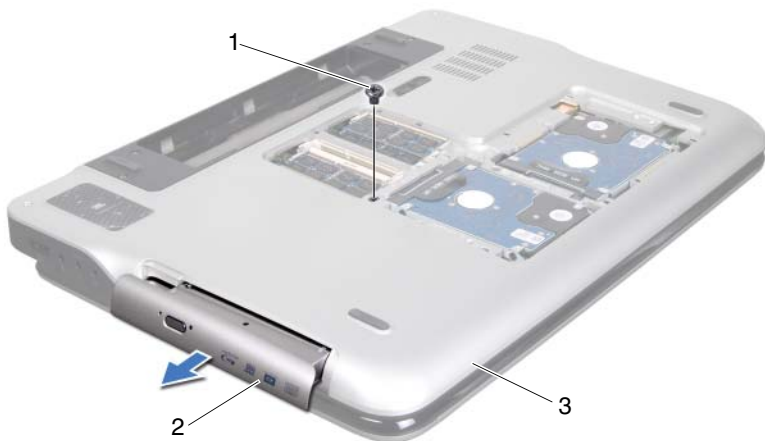

- 1 Šroub
2 Optická jednotka
3 Spodní kryt

Montáž optické jednotky

- 1 Postupujte podle pokynů v části Než začnete na straně 9.
- 2 Zasuňte optickou jednotku do zásuvky tak, aby byla zcela usazena.
- 3 Znovu našroubujte šroub, který připevňuje optickou jednotku k základně počítače.
- 4 Namontujte kryt modulů (viz část Nasazení krytu modulů na straně 16).
- 5 Vložte baterii (viz část Výměna baterie na straně 14).

△ UPOZORNĚNÍ: Před zapnutím počítače našroubujte všechny šrouby zpět a zajistěte, aby žádné nezůstaly volně uvnitř počítače. Pokud tak neuděláte, může dojít k poškození počítače.

Sestava opěrky rukou

- ⚠ **VAROVÁNÍ:** Před manipulací uvnitř počítače si přečtěte bezpečnostní informace dodané s počítačem. Další informace o vhodných bezpečných postupech naleznete na domovské stránce Regulatory Compliance (Soulad s předpisy) na adrese www.dell.com/regulatory_compliance.
- △ **UPOZORNĚNÍ:** Opravy počítače smí provádět pouze kvalifikovaný servisní technik. Na škody způsobené servisním zásahem, který nebyl schválen společností Dell™, se záruka nevztahuje.
- △ **UPOZORNĚNÍ:** Chcete-li předejít elektrostatickému výboji, použijte uzemňovací náramek nebo se opakovaně dotýkejte nenatřeného kovového povrchu (například konektoru počítače).
- △ **UPOZORNĚNÍ:** Před manipulací uvnitř počítače vyjměte hlavní baterii (viz část Vyjmutí baterie na straně 13). Předejete tak poškození základní desky.

Demontáž sestavy opěrky rukou

- 1 Postupujte podle pokynů v části Než začnete na straně 9.
- 2 Vyjměte baterii (viz část Vyjmutí baterie na straně 13).
- 3 Demontujte kryt modulů (viz část Demontáž krytu modulů na straně 15).
- 4 Odeberte optickou jednotku (viz část Vyjmutí optické jednotky na straně 33).
- 5 Vyšroubujte tři šrouby upevňující sestavu opěry rukou ke spodnímu krytu.



- 6** Otočte počítač vzhůru nohama a otevřete displej, co nejvíce je to možné.
- 7** Prsty opatrně zatlačte na západku. Uvolníte tak opěrku rukou z horního krytu.

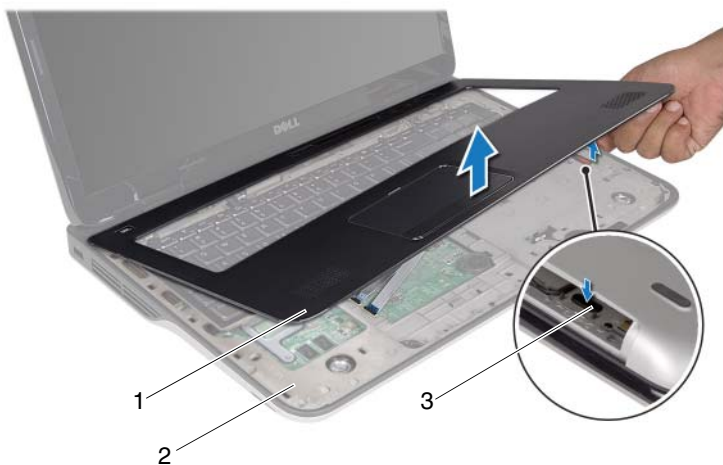

- | | | | |
|---|----------------------|---|------------|
| 1 | Sestava opěrky rukou | 2 | Horní kryt |
| 3 | Západka | | |

△ UPOZORNĚNÍ: Opěrku rukou oddělujte od horního krytu opatrně tak, abyste ji nepoškodili.

- 8 Prsty opatrně uvolněte opěrku rukou z horního krytu.
- 9 Opatrně obraťte sestavu opěrky rukou a umístěte ji na horní kryt. Za sestavu opěrky rukou netahejte příliš silně.
- 10 Zvedněte západku konektoru a zatažením za poutko odpojte kabel ovládacího panelu od konektoru na základní desce.
- 11 Zvedněte západku konektoru a zatažením za poutko odpojte kabel dotykové podložky od konektoru na základní desce.
- 12 Sejměte sestavu opěrky rukou z horního krytu.

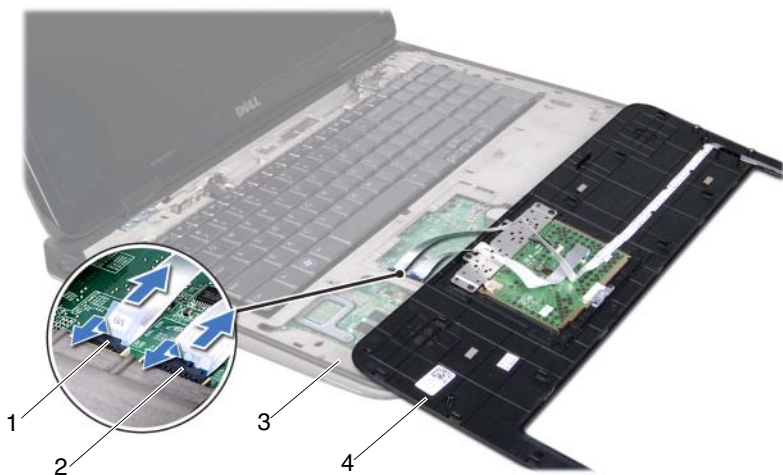

- | | | | |
|---|----------------------------|---|---------------------------------|
| 1 | Konektor ovládacího panelu | 2 | Konektor kabelu dotykové plochy |
| 3 | Horní kryt | 4 | Sestava opěrky rukou |





Montáž sestavy opěrky rukou

- 1 Postupujte podle pokynů v části Než začnete na straně 9.
- 2 Zasuňte kabel dotykové podložky do konektoru základní desky a zajistěte ho zatlačením na západku konektoru.
- 3 Zasuňte kabel ovládacího panelu do konektoru základní desky a zajistěte ho zatlačením na západku konektoru.
- 4 Umístěte sestavu opěrky rukou na horní kryt a opatrně ji vtláčte na místo.
- 5 Zavřete displej a otočte počítač spodní stranou vzhůru.
- 6 Zašroubujte tři šrouby upevňující sestavu opěrky rukou ke spodnímu krytu.
- 7 Vložte optickou jednotku (viz část Montáž optické jednotky na straně 34).
- 8 Namontujte kryt modulů (viz část Nasazení krytu modulů na straně 16).



9 Vložte baterii (viz část Výměna baterie na straně 14).

 **UPOZORNĚNÍ:** Před zapnutím počítače našroubujte všechny šrouby zpět a zajistěte, aby žádné nezůstaly volně uvnitř počítače. Pokud tak neučiníte, může dojít k poškození počítače.

Klávesnice

-  **VAROVÁNÍ:** Před manipulací uvnitř počítače si přečtěte bezpečnostní informace dodané s počítačem. Další informace o vhodných bezpečných postupech naleznete na domovské stránce Regulatory Compliance (Soulad s předpisy) na adrese www.dell.com/regulatory_compliance.
-  **UPOZORNĚNÍ:** Opravy počítače smí provádět pouze kvalifikovaný servisní technik. Na škody způsobené servisním zásahem, který nebyl schválen společností Dell™, se záruka nevztahuje.
-  **UPOZORNĚNÍ:** Chcete-li předejít elektrostatickému výboji, použijte uzemňovací náramek nebo se opakovaně dotýkejte nenatřeného kovového povrchu (například konektoru počítače).
-  **UPOZORNĚNÍ:** Před manipulací uvnitř počítače vyjměte hlavní baterii (viz část Vyjmutí baterie na straně 13). Předejete tak poškození základní desky.

Demontáž klávesnice

- 1 Postupujte podle pokynů v části Než začnete na straně 9.
 - 2 Vyjměte baterii (viz část Vyjmutí baterie na straně 13).
 - 3 Demontujte kryt modulů (viz část Demontáž krytu modulů na straně 15).
 - 4 Odeberte optickou jednotku (viz část Vyjmutí optické jednotky na straně 33).
 - 5 Demontujte sestavu opěrky rukou (viz část Demontáž sestavy opěrky rukou na straně 35).
 - 6 Opatrně zdvihněte klávesnici a vysuňte její západky ze slotů na horním krytu. Za klávesnici netahejte příliš silně.
-  **UPOZORNĚNÍ:** Tlačítka klávesnice jsou křehká, snadno vypadnou a poskládat je zpět na místo je časově náročné. Při vyjímání klávesnice a manipulaci s ní buďte opatrní.
 -  **UPOZORNĚNÍ:** Při vyjímání klávesnice a manipulaci s ní buďte velmi opatrní. Při neopatrném zacházení by mohlo dojít k poškrábání panelu displeje.



1 Klávesnice

2 Západky (6)

3 Horní kryt

7 Otočte klávesnici a položte ji na horní kryt.

8 Zvedněte západku konektoru a zatažením za poutko odpojte kabel podsvícení klávesnice od konektoru na základní desce.

9 Zvedněte západku konektoru a zatažením za poutko odpojte kabel klávesnice od konektoru na základní desce.

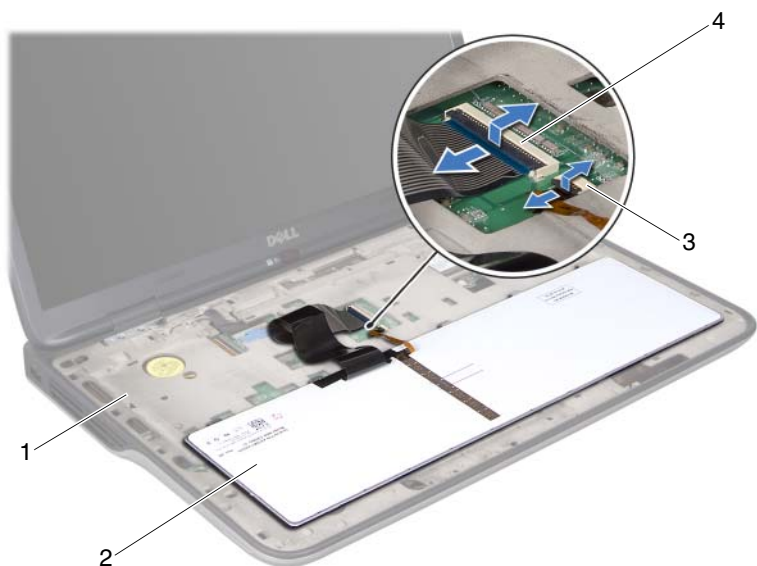

- | | | | |
|---|---------------------------------------|---|----------------------------|
| 1 | Horní kryt | 2 | Klávesnice |
| 3 | Konektor kabelu podsvícení klávesnice | 4 | Konektor kabelu klávesnice |

10 Zvedněte klávesnici z horního krytu.

Montáž klávesnice





- 1 Postupujte podle pokynů v části Než začnete na straně 9.
- 2 Zasuňte kabel klávesnice do konektoru na základní desce a zajistěte ho zatlačením na západku konektoru.
- 3 Zasuňte kabel podsvícení klávesnice do konektoru základní desky a zajistěte ho zatlačením na západku konektoru.
- 4 Zasuňte západky na klávesnici do otvorů na horním krytu a spusťte klávesnici na své místo.

- 5 Namontujte sestavu opěrky rukou (viz část Montáž sestavy opěrky rukou na straně 38).
- 6 Vložte optickou jednotku (viz část Montáž optické jednotky na straně 34).
- 7 Namontujte kryt modulů (viz část Nasazení krytu modulů na straně 16).
- 8 Vložte baterii (viz část Výměna baterie na straně 14).



UPOZORNĚNÍ: Před zapnutím počítače našroubujte všechny šrouby zpět a zajistěte, aby žádné nezůstaly volně uvnitř počítače. Pokud tak neučiníte, může dojít k poškození počítače.

Panel tlačítka napájení

-  **VAROVÁNÍ:** Před manipulací uvnitř počítače si přečtěte bezpečnostní informace dodané s počítačem. Další informace o vhodných bezpečných postupech naleznete na domovské stránce Regulatory Compliance (Soulad s předpisy) na adrese www.dell.com/regulatory_compliance.
-  **UPOZORNĚNÍ:** Opravy počítače smí provádět pouze kvalifikovaný servisní technik. Na škody způsobené servisním zásahem, který nebyl schválen společností Dell™, se záruka nevztahuje.
-  **UPOZORNĚNÍ:** Chcete-li předejít elektrostatickému výboji, použijte uzemňovací náramek nebo se opakovaně dotýkejte nenatřeného kovového povrchu (například konektoru počítače).
-  **UPOZORNĚNÍ:** Před manipulací uvnitř počítače vyjměte hlavní baterii (viz část Vyjmutí baterie na straně 13). Předejete tak poškození základní desky.

Demontáž panelu tlačítka napájení

- 1 Postupujte podle pokynů v části Než začnete na straně 9.
- 2 Vyjměte baterii (viz část Vyjmutí baterie na straně 13).
- 3 Demontujte kryt modulů (viz část Demontáž krytu modulů na straně 15).
- 4 Odeberte optickou jednotku (viz část Vyjmutí optické jednotky na straně 33).
- 5 Demontujte sestavu opěrky rukou (viz část Demontáž sestavy opěrky rukou na straně 35).
- 6 Obráťte sestavu opěrky rukou spodní stranou nahoru.
- 7 Zvedněte západku konektoru a zatažením za poutko odpojte kabel panelu vypínače od konektoru na panelu vypínače.
- 8 Vyšroubujte dva šrouby, které připevňují panel tlačítka napájení k sestavě opěrky rukou.
- 9 Vyjměte panel tlačítka napájení ze sestavy opěrky rukou.

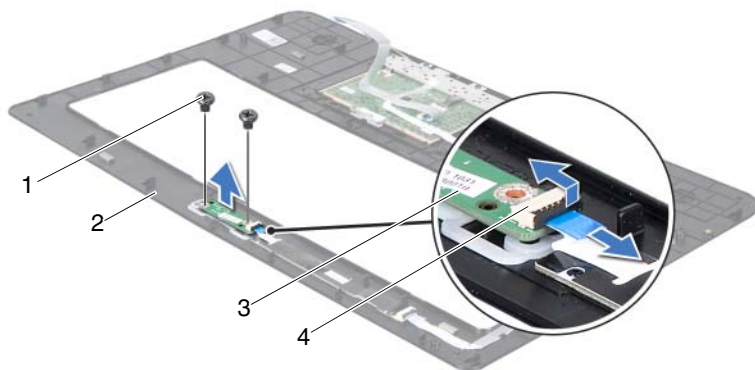





- | | | | |
|---|-------------------------|---|--------------------------|
| 1 | Šrouby (2) | 2 | Sestava opěrky rukou |
| 3 | Panel tlačítka napájení | 4 | Konektor panelu vypínače |

Montáž panelu tlačítka napájení

- 1 Postupujte podle pokynů v části Než začnete na straně 9.
- 2 Pomocí zarovnávacích sloupků umístěte panel vypínače na sestavu opěrky rukou.
- 3 Zašroubujte dva šrouby připevňující panel vypínače k sestavě opěrky rukou.
- 4 Zasuňte kabel panelu vypínače do konektoru na panelu vypínače a zajistěte jej zatlačením na západku konektoru.
- 5 Namontujte sestavu opěrky rukou (viz část Montáž sestavy opěrky rukou na straně 38).
- 6 Vložte optickou jednotku (viz část Montáž optické jednotky na straně 34).
- 7 Namontujte kryt modulů (viz část Nasazení krytu modulů na straně 16).
- 8 Vložte baterii (viz část Výměna baterie na straně 14).

△ UPOZORNĚNÍ: Před zapnutím počítače našroubujte všechny šrouby zpět a zajistěte, aby žádné nezůstaly volně uvnitř počítače. Pokud tak neučiníte, může dojít k poškození počítače.

Knoflíková baterie

-  **VAROVÁNÍ:** Před manipulací uvnitř počítače si přečtěte bezpečnostní informace dodané s počítačem. Další informace o vhodných bezpečných postupech naleznete na domovské stránce Regulatory Compliance (Soulad s předpisy) na adrese www.dell.com/regulatory_compliance.
-  **UPOZORNĚNÍ:** Opravy počítače smí provádět pouze kvalifikovaný servisní technik. Na škody způsobené servisním zásahem, který nebyl schválen společností Dell™, se záruka nevztahuje.
-  **UPOZORNĚNÍ:** Chcete-li předejít elektrostatickému výboji, použijte uzemňovací náramek nebo se opakovaně dotýkejte nenatřeného kovového povrchu (například konektoru počítače).
-  **UPOZORNĚNÍ:** Před manipulací uvnitř počítače vyjměte hlavní baterii (viz část Vyjmutí baterie na straně 13). Předejdete tak poškození základní desky.

Vyjmutí knoflíkové baterie

- 1 Postupujte podle pokynů v části Než začnete na straně 9.
- 2 Vyjměte baterii (viz část Vyjmutí baterie na straně 13).
- 3 Demontujte kryt modulů (viz část Demontáž krytu modulů na straně 15).
- 4 Odeberte optickou jednotku (viz část Vyjmutí optické jednotky na straně 33).
- 5 Demontujte sestavu opěrky rukou (viz část Demontáž sestavy opěrky rukou na straně 35).
- 6 Pomocí plastové jehly opatrně vyjměte knoflíkovou baterii z patice na základní desce.







1 Knoflíková baterie 2 Plastová jehla

Nasazení knoflíkové baterie

- 1 Postupujte podle pokynů v části Než začnete na straně 9.
- 2 Vložte knoflíkovou baterii znakem + nahoru do patice na základní desce.
- 3 Namontujte sestavu opěrky rukou (viz část Montáž sestavy opěrky rukou na straně 38).
- 4 Vložte optickou jednotku (viz část Montáž optické jednotky na straně 34).
- 5 Namontujte kryt modulů (viz část Nasazení krytu modulů na straně 16).
- 6 Vložte baterii (viz část Výměna baterie na straně 14).

△ UPOZORNĚNÍ: Před zapnutím počítače našroubujte všechny šrouby zpět a zajistěte, aby žádné nezůstaly volně uvnitř počítače. Pokud tak neučiníte, může dojít k poškození počítače.

Displej

-  **VAROVÁNÍ:** Před manipulací uvnitř počítače si přečtěte bezpečnostní informace dodané s počítačem. Další informace o vhodných bezpečných postupech naleznete na domovské stránce Regulatory Compliance (Soulad s předpisy) na adrese www.dell.com/regulatory_compliance.
-  **UPOZORNĚNÍ:** Opravy počítače smí provádět pouze kvalifikovaný servisní technik. Na škody způsobené servisním zásahem, který nebyl schválen společností Dell™, se záruka nevztahuje.
-  **UPOZORNĚNÍ:** Chcete-li předejít elektrostatickému výboji, použijte uzemňovací náramek nebo se opakovaně dotýkejte nenatřeného kovového povrchu (například konektoru počítače).
-  **UPOZORNĚNÍ:** Před manipulací uvnitř počítače vyjměte hlavní baterii (viz část Vyjmutí baterie na straně 13). Předejdete tak poškození základní desky.

Sestava displeje

Odejmutí sestavy displeje

- 1 Postupujte podle pokynů v části Než začnete na straně 9.
- 2 Vyjměte baterii (viz část Vyjmutí baterie na straně 13).
- 3 Demontujte kryt modulů (viz část Demontáž krytu modulů na straně 15).
- 4 Odšroubujte dva šrouby, které upevňují sestavu displeje ke spodnímu krytu.



- 5 Odeberte optickou jednotku (viz část Vyjmutí optické jednotky na straně 33).
- 6 Demontujte sestavu opěrky rukou (viz část Demontáž sestavy opěrky rukou na straně 35).
- 7 Demontujte klávesnici (viz část Demontáž klávesnice na straně 41).
- 8 Odpojte anténní kabely od karet Mini-Card (viz část Vyjmutí karty Mini-Card na straně 21).

△ UPOZORNĚNÍ: Při otevírání displeje buďte velice opatrní, abyste ho nepoškodili.

- 9 Otočte počítač vzhůru nohama a otevřete displej, co nejvíce je to možné.
- 10 Zaznamenejte si vedení anténních kabelů karty Mini-Card a odpojte je z vodiček.

✎ POZNÁMKA: Panel dotykové obrazovky je volitelný a počítač jím nemusí být vybaven.

- 11 Vytažením za poutko odpojte kabel dotykové obrazovky od konektoru na základní desce.

- 12 Povolte jisticí šroub připevňující uzemňovací kabel displeje k hornímu krytu.
- 13 Zatažením za poutko odpojte kabel displeje od konektoru základní desky.
- 14 Před odpojením kabelu displeje z vodiček si důkladně prohlédněte jeho vedení a umístění.



- | | | | |
|---|--------------------|---|------------------------------------|
| 1 | Jisticí šroub | 2 | Uzemňovací kabel displeje |
| 3 | Kabel displeje | 4 | Konektor kabelu dotykové obrazovky |
| 5 | Anténní kabely (2) | | |

- 15 Vyšroubujte čtyři šrouby, které připevňují sestavu displeje k hornímu krytu.
- 16 Vytáhněte sestavu displeje z počítače.

Montáž sestavy displeje

- 1 Postupujte podle pokynů v části Než začnete na straně 9.
- 2 Umístěte sestavu displeje do správné polohy a zašroubujte čtyři šrouby, které sestavu připevňují k hornímu krytu.
- 3 Ved'te kabel displeje jeho vodičky.
- 4 Připojte kabel displeje ke konektoru na základní desce.
- 5 Utáhněte jisticí šroub připevňující uzemňovací kabel displeje k hornímu krytu.
- 6 V případě potřeby připojte kabel dotykové obrazovky ke konektoru na základní desce.
- 7 Ved'te anténní kabel karty Mini-Card vodičky.
- 8 Připojte příslušné anténní kabely ke kartám Mini-Card na vašem počítači (viz část Vložení karty Mini-Card na straně 23).
- 9 Namontujte klávesnici (viz část Montáž klávesnice na straně 43).
- 10 Namontujte sestavu opěrky rukou (viz část Montáž sestavy opěrky rukou na straně 38).
- 11 Zavřete displej a otočte počítač spodní stranou vzhůru.
- 12 Vložte optickou jednotku (viz část Montáž optické jednotky na straně 34).
- 13 Zašroubujte dva šrouby, které připevňují sestavu displeje ke spodnímu krytu.
- 14 Namontujte kryt modulů (viz část Nasazení krytu modulů na straně 16).
- 15 Vložte baterii (viz část Výměna baterie na straně 14).



UPOZORNĚNÍ: Před zapnutím počítače našroubujte všechny šrouby zpět a zajistěte, aby žádné nezůstaly volně uvnitř počítače. Pokud tak neučiníte, může dojít k poškození počítače.

Rámeček displeje

Demontáž rámečku displeje

△ **UPOZORNĚNÍ:** Rámeček displeje je velmi křehký. Při jeho snímání dávejte dobrý pozor, abyste ho nepoškodili.

- 1 Postupujte podle pokynů v části Než začnete na straně 9.
- 2 Demontujte sestavu displeje (viz část Odejmutí sestavy displeje na straně 49).
- 3 Vytlačte rámeček směrem ven, čímž jej uvolníte ze západek, které ho upevňují k zadnímu krytu.
- 4 Prsty opatrně zdvihněte vnější okraje čelního krytu displeje ze zadního krytu.
- 5 Rámeček displeje nadzvedněte ze sestavy displeje.



- 1 Rámeček displeje

Montáž rámečku displeje

- 1 Postupujte podle pokynů v části Než začnete na straně 9.
- 2 Zarovnejte rámeček displeje se zadním krytem displeje a jemně ho zatlačte na své místo.
- 3 Namontujte sestavu displeje (viz část Montáž sestavy displeje na straně 52).



UPOZORNĚNÍ: Před zapnutím počítače našroubujte všechny šrouby zpět a zajistěte, aby žádné nezůstaly volně uvnitř počítače. Pokud tak neučiníte, může dojít k poškození počítače.

Panel displeje

Demontáž panelu displeje

- 1 Postupujte podle pokynů v části Než začnete na straně 9.
- 2 Demontujte sestavu displeje (viz část Odejmutí sestavy displeje na straně 49).
- 3 Demontujte rámeček displeje (viz část Demontáž rámečku displeje na straně 53).
- 4 Vyměňte modul kamery (viz část Odebrání modulu kamery na straně 69).



POZNÁMKA: Panel dotykové obrazovky je volitelný a počítač jím nemusí být vybaven.

- 5 Pokud je potřeba, demontujte panel dotykové obrazovky:
 - a Vytažením za poutko odpojte kabel panelu dotykové obrazovky od konektoru na panelu dotykové obrazovky.

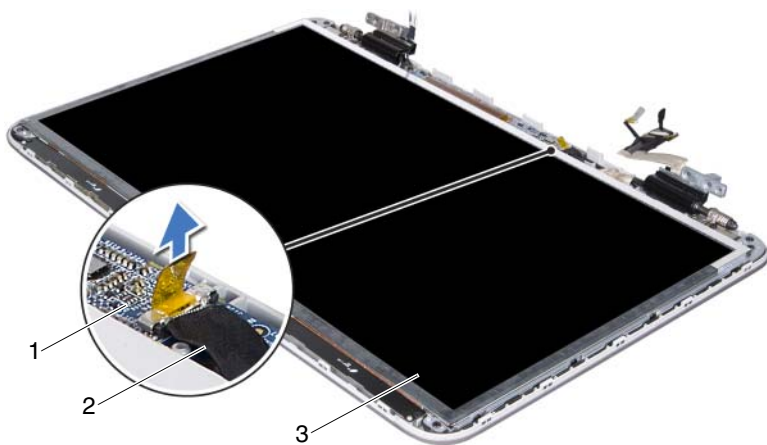

1 panel dotykové obrazovky

2 kabel panelu dotykové obrazovky

3 panel displeje

b Odšroubujte osm šroubů, které upevňují panel displeje k zadnímu krytu displeje.

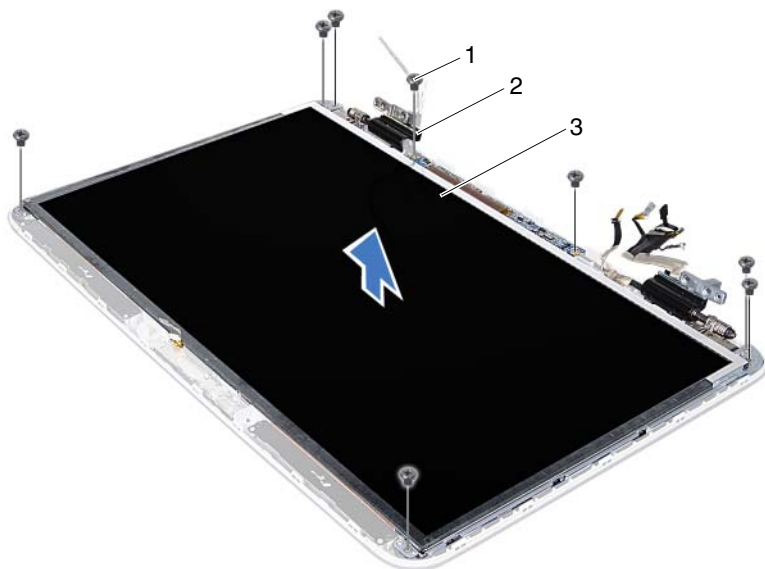

1 šrouby (8)

2 závěsy (2)

3 panel displeje

 **POZNÁMKA:** Panel emitoru IR je volitelný a počítač jím nemusí být vybaven.

6 Pokud je potřeba, demontujte panel emitoru IR:

- a** Vytažením za poutko odpojte kabel panel emitoru IR od konektoru na panelu emitoru IR.

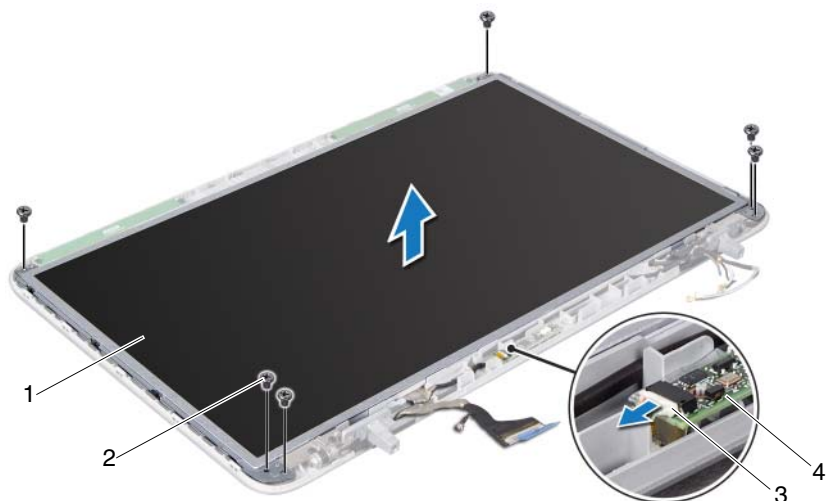

- | | | | |
|---|------------------------|---|------------------|
| 1 | panel displeje | 2 | šrouby (6) |
| 3 | kabel panel emitoru IR | 4 | panel emitoru IR |

- b** Odšroubujte šest šroubů, které upevňují panel displeje k zadnímu krytu displeje.
- 7** Před odpojením anténních kabelů z vodiček na pravém pantu displeje si důkladně prohlédněte jejich vedení a umístění.
- 8** Před odpojením kabelu displeje z vodiček na levém pantu displeje si důkladně prohlédněte jejich vedení a umístění.
- 9** Zvedněte panel displeje ze zadního krytu displeje.

Montáž panelu displeje

- 1** Postupujte podle pokynů v části Než začnete na straně 9.

- 2 Umístěte panel displeje na zadní kryt displeje.
 - 3 Ved'te kabel displeje jeho vodičkem na levém pantu displeje.
 - 4 Ved'te anténní kabely jejich vodičkem na pravém pantu displeje.
 - 5 Pokud je potřeba, namontujte panel dotykové obrazovky:
 - a Připojte kabel panelu dotykové obrazovky ke konektoru na panelu dotykové obrazovky.
 - b Namontujte osm šroubů, které upevňují panel displeje k zadnímu krytu displeje.
 - 6 Pokud je potřeba, namontujte panel emitoru IR:
 - a Připojte kabel panelu emitoru IR ke konektoru na panelu emitoru IR.
 - b Namontujte šest šroubů, které upevňují panel displeje k zadnímu krytu displeje.
 - 7 Nasad'te modul kamery (viz část Nasazení modulu kamery na straně 72).
 - 8 Namontujte rámeček displeje (viz část Montáž rámečku displeje na straně 54).
 - 9 Namontujte sestavu displeje (viz část Montáž sestavy displeje na straně 52).
-  **UPOZORNĚNÍ: Před zapnutím počítače našroubujte všechny šrouby zpět a zajistěte, aby žádné nezůstaly volně uvnitř počítače. Pokud tak neučiníte, může dojít k poškození počítače.**

Kabel displeje

Vyjmutí kabelu displeje

- 1 Postupujte podle pokynů v části Než začnete na straně 9.
- 2 Demontujte sestavu displeje (viz část Odejmutí sestavy displeje na straně 49).
- 3 Demontujte rámeček displeje (viz část Demontáž rámečku displeje na straně 53).
- 4 Odeberte modul kamery (Odebrání modulu kamery na straně 69).
- 5 Demontujte panel displeje (viz část Demontáž panelu displeje na straně 54).
- 6 Otočte panel displeje spodní stranou nahoru a položte ho na čistý povrch.
- 7 Opatrně sejměte pásku z panelu displeje.

- 8** Zatažením za poutko kabelu displeje odpojte kabel od konektoru na panelu displeje.

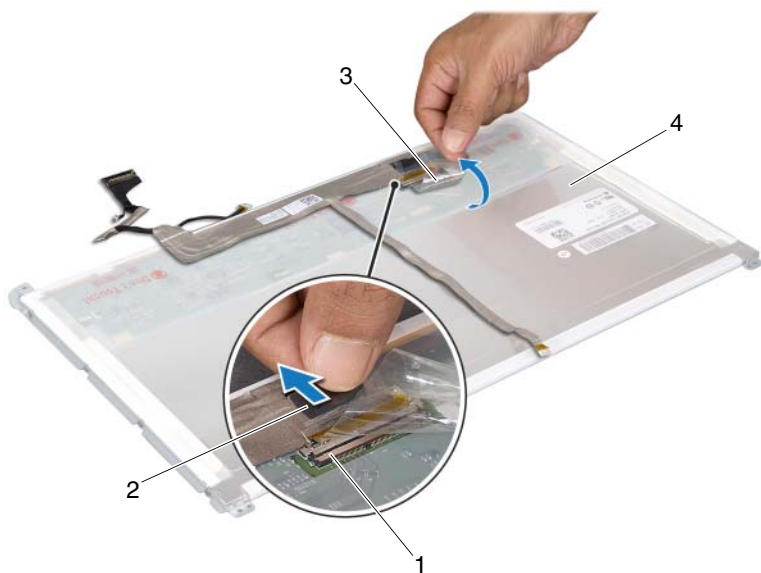

- | | | | |
|---|--------------------------|---|------------------------------|
| 1 | Konektor kabelu displeje | 2 | Poutko pro vysunutí |
| 3 | Páska | 4 | Zadní strana panelu displeje |

- 9** Opatrně sejměte kabel kamery ze zadní strany panelu displeje.

Montáž kabelu displeje

- 1 Postupujte podle pokynů v části Než začnete na straně 9.
- 2 Upevněte kabel displeje podél okraje panelu displeje.
- 3 Připojte kabel displeje ke konektoru na panelu displeje.
- 4 Namontujte panel displeje (viz část Montáž panelu displeje na straně 57).

- 5 Nasadíte modul kamery (viz část Nasazení modulu kamery na straně 72).
- 6 Namontujete rámeček displeje (viz část Montáž rámečku displeje na straně 54).
- 7 Namontujete sestavu displeje (Montáž sestavy displeje na straně 52).

Držáky panelu displeje

Demontáž držáků panelu displeje

- 1 Postupujte podle pokynů v části Než začnete na straně 9.
- 2 Demontujte sestavu displeje (viz část Odejmutí sestavy displeje na straně 49).
- 3 Demontujte rámeček displeje (viz část Demontáž rámečku displeje na straně 53).
- 4 Odeberte modul kamery (Odebrání modulu kamery na straně 69).
- 5 Demontujte panel displeje (viz část Demontáž panelu displeje na straně 54).
- 6 Vyšroubujte osm šroubů (čtyři na každé straně) připevňujících držáky panelu displeje k panelu displeje.
- 7 Držáky panelu displeje sejměte z panelu displeje.

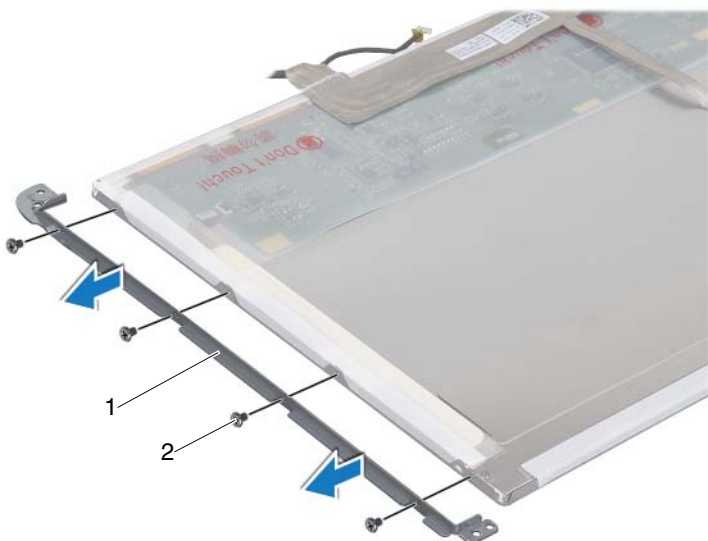

- 1 Držáky panelu displeje (2) 2 Šrouby (8)

Montáž držáků panelu displeje

- 1 Postupujte podle pokynů v části Než začnete na straně 9.
- 2 Umístěte držáky panelu displeje na své místo.
- 3 Zašroubujte osm šroubů (čtyři na každé straně) připevňujících držáky panelu displeje k panelu displeje.
- 4 Namontujte panel displeje (viz část Montáž panelu displeje na straně 57).
- 5 Nasadte modul kamery (viz část Nasazení modulu kamery na straně 72).
- 6 Namontujte rámeček displeje (viz část Montáž rámečku displeje na straně 54).
- 7 Namontujte sestavu displeje (Montáž sestavy displeje na straně 52).

△ UPOZORNĚNÍ: Před zapnutím počítače našroubujte všechny šrouby zpět a zajistěte, aby žádné nezůstaly volně uvnitř počítače. Pokud tak neučiníte, může dojít k poškození počítače.

Závěsy displeje

Demontáž závěsů displeje

- 1 Postupujte podle pokynů v části Než začnete na straně 9.
- 2 Demontujte sestavu displeje (viz část Odejmutí sestavy displeje na straně 49).
- 3 Demontujte rámeček displeje (viz část Demontáž rámečku displeje na straně 53).
- 4 Odeberte modul kamery (Odebrání modulu kamery na straně 69).
- 5 Demontujte panel displeje (viz část Demontáž panelu displeje na straně 54).
- 6 Demontujte čtyři šrouby (dva na každé straně) připevňující závěsy panelu displeje k zadnímu krytu displeje.
- 7 Demontujte závěsy displeje ze zadního krytu displeje.

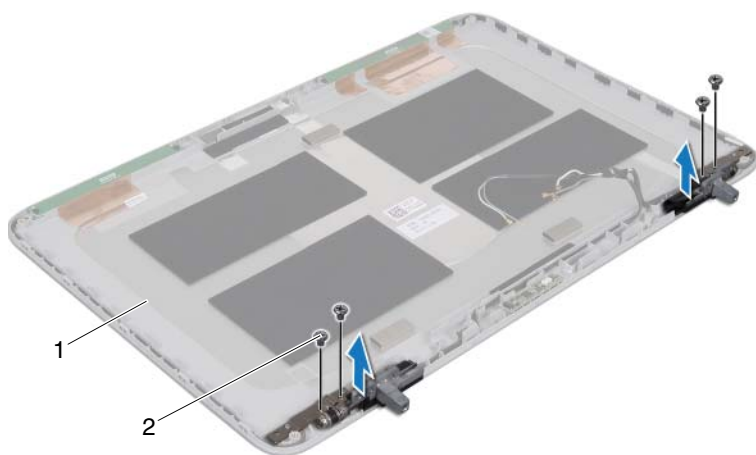

1 Zadní kryt displeje

2 Šrouby (4)





Montáž závěsů displeje

- 1 Postupujte podle pokynů v části Než začnete na straně 9.
- 2 Vraťte závěsy displeje na své místo.
- 3 Namontujte čtyři šrouby (dva na každé straně) připevňující závěsy panelu displeje k zadnímu krytu displeje.
- 4 Namontujte panel displeje (viz část Montáž panelu displeje na straně 57).
- 5 Nasad'te modul kamery (viz část Nasazení modulu kamery na straně 72).
- 6 Namontujte rámeček displeje (viz část Montáž rámečku displeje na straně 54).
- 7 Namontujte sestavu displeje (Montáž sestavy displeje na straně 52).



UPOZORNĚNÍ: Před zapnutím počítače našroubujte všechny šrouby zpět a zajistěte, aby žádné nezůstaly volně uvnitř počítače. Pokud tak neučiníte, může dojít k poškození počítače.

Panel emitoru IR

-  **VAROVÁNÍ:** Před manipulací uvnitř počítače si přečtěte bezpečnostní informace dodané s počítačem. Další informace o vhodných bezpečných postupech naleznete na domovské stránce Regulatory Compliance (Soulad s předpisy) na adrese www.dell.com/regulatory_compliance.
-  **UPOZORNĚNÍ:** Opravy počítače smí provádět pouze kvalifikovaný servisní technik. Na škody způsobené servisním zásahem, který nebyl schválen společností Dell™, se záruka nevztahuje.
-  **UPOZORNĚNÍ:** Chcete-li předejít elektrostatickému výboji, použijte uzemňovací náramek nebo se opakovaně dotýkejte nenatřeného kovového povrchu (například konektoru počítače).
-  **UPOZORNĚNÍ:** Před manipulací uvnitř počítače vyjměte hlavní baterii (viz část Vyjmutí baterie na straně 13). Předejete tak poškození základní desky.

Demontáž panelu emitoru IR

- 1 Postupujte podle pokynů v části Než začnete na straně 9.
- 2 Vyjměte baterii (viz část Vyjmutí baterie na straně 13).
- 3 Demontujte kryt modulů (viz část Demontáž krytu modulů na straně 15).
- 4 Odeberte optickou jednotku (viz část Vyjmutí optické jednotky na straně 33).
- 5 Demontujte sestavu opěrky rukou (viz část Demontáž sestavy opěrky rukou na straně 35).
- 6 Demontujte klávesnici (viz část Demontáž klávesnice na straně 41).
- 7 Demontujte sestavu displeje (viz část Odejmutí sestavy displeje na straně 49).
- 8 Demontujte rámeček displeje (viz část Demontáž rámečku displeje na straně 53).
- 9 Vytažením za poutko odpojte kabel panel emitoru IR od konektoru na panelu emitoru IR.
- 10 Vyjměte panelu emitoru IR ze zadního krytu displeje.

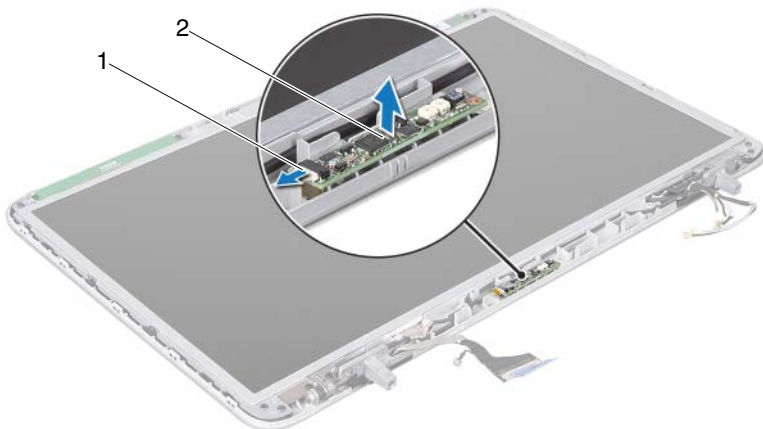

1 Kabel panel emitoru IR

2 Panel emitoru IR

Montáž panelu emitoru IR





- 1 Postupujte podle pokynů v části Než začnete na straně 9.
- 2 Připojte kabel panelu emitoru IR ke konektoru na panelu emitoru IR.
- 3 Pomocí zarovnávacích sloupků umístěte panel emitoru IR na zadní kryt displeje.
- 4 Namontujte rámeček displeje (viz část Montáž rámečku displeje na straně 54).
- 5 Namontujte sestavu displeje (viz část Montáž sestavy displeje na straně 52).
- 6 Namontujte klávesnici (viz část Montáž klávesnice na straně 43).
- 7 Namontujte sestavu opěrky rukou (viz část Montáž sestavy opěrky rukou na straně 38).
- 8 Vložte optickou jednotku (viz část Montáž optické jednotky na straně 34).
- 9 Namontujte kryt modulů (viz část Nasazení krytu modulů na straně 16).

10 Vložte baterii (viz část Výměna baterie na straně 14).



UPOZORNĚNÍ: Před zapnutím počítače našroubujte všechny šrouby zpět a zajistěte, aby žádné nezůstaly volně uvnitř počítače. Pokud tak neučiníte, může dojít k poškození počítače.

Modul kamery

-  **VAROVÁNÍ:** Před manipulací uvnitř počítače si přečtěte bezpečnostní informace dodané s počítačem. Další informace o vhodných bezpečných postupech naleznete na domovské stránce Regulatory Compliance (Soulad s předpisy) na adrese www.dell.com/regulatory_compliance.
-  **UPOZORNĚNÍ:** Opravy počítače smí provádět pouze kvalifikovaný servisní technik. Na škody způsobené servisním zásahem, který nebyl schválen společností Dell™, se záruka nevztahuje.
-  **UPOZORNĚNÍ:** Chcete-li předejít elektrostatickému výboji, použijte uzemňovací náramek nebo se opakovaně dotýkejte nenatřeného kovového povrchu (například konektoru počítače).
-  **UPOZORNĚNÍ:** Před manipulací uvnitř počítače vyjměte hlavní baterii (viz část Vyjmutí baterie na straně 13). Předejete tak poškození základní desky.

Odebrání modulu kamery

- 1 Postupujte podle pokynů v části Než začnete na straně 9.
- 2 Vyjměte baterii (viz část Vyjmutí baterie na straně 13).
- 3 Demontujte kryt modulů (viz část Demontáž krytu modulů na straně 15).
- 4 Odeberte optickou jednotku (viz část Vyjmutí optické jednotky na straně 33).
- 5 Demontujte sestavu opěrky rukou (viz část Demontáž sestavy opěrky rukou na straně 35).
- 6 Demontujte klávesnici (viz část Demontáž klávesnice na straně 41).
- 7 Demontujte sestavu displeje (viz část Odejmutí sestavy displeje na straně 49).
- 8 Demontujte rámeček displeje (viz část Demontáž rámečku displeje na straně 53).
- 9 Opatrně zvedněte modul kamery ze zadního krytu displeje.

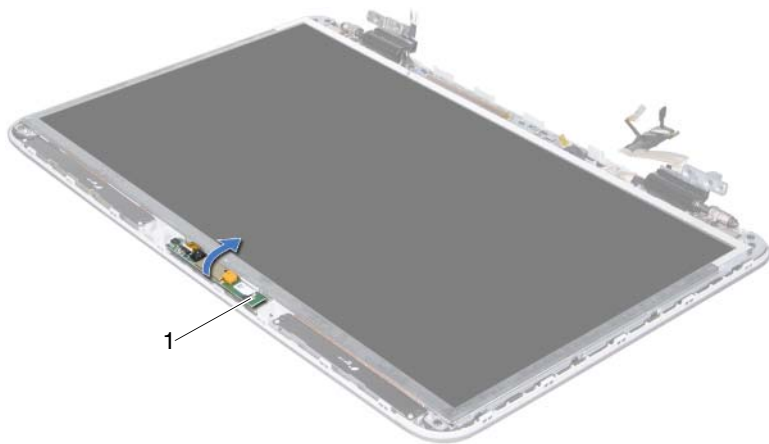

1 Modul kamery

10 Opatrně sejměte pásku, kterou je kabel kamery připevněn k modulu.

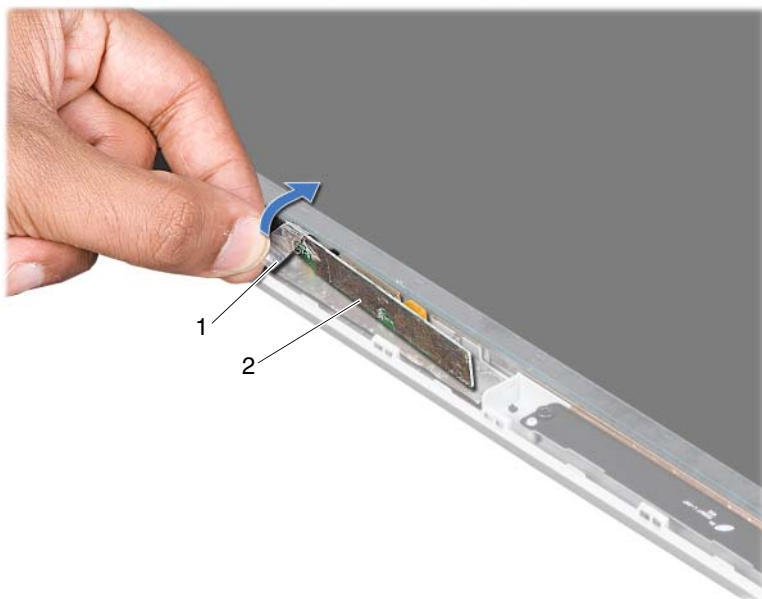

1 Páska

2 Modul kamery

11 Vytažením za poutko odpojte kabel kamery od konektoru na modulu kamery.

12 Vyjměte modul kamery ze zadního krytu displeje.

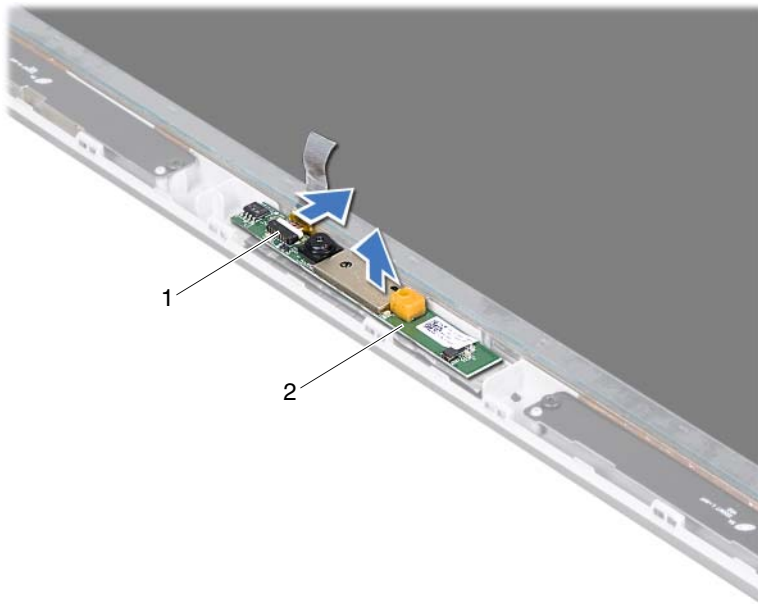

1 Kabel kamery

2 Modul kamery

Nasazení modulu kamery





- 1 Postupujte podle pokynů v části Než začnete na straně 9.
- 2 Připojte kabel kamery ke konektoru na modulu kamery.
- 3 Upevněte pásku, kterou je kabel kamery připevněn k modulu.
- 4 Pomocí zarovnávacích sloupků umístěte modul kamery na zadní kryt displeje.
- 5 Namontujte rámeček displeje (viz část Montáž rámečku displeje na straně 54).
- 6 Namontujte sestavu displeje (viz část Montáž sestavy displeje na straně 52).
- 7 Namontujte klávesnici (viz část Montáž klávesnice na straně 43).

- 8 Namontujte sestavu opěrky rukou (viz část Montáž sestavy opěrky rukou na straně 38).
- 9 Vložte optickou jednotku (viz část Montáž optické jednotky na straně 34).
- 10 Namontujte kryt modulů (viz část Nasazení krytu modulů na straně 16).
- 11 Vložte baterii (viz část Výměna baterie na straně 14).



UPOZORNĚNÍ: Před zapnutím počítače našroubujte všechny šrouby zpět a zajistěte, aby žádné nezůstaly volně uvnitř počítače. Pokud tak neučiníte, může dojít k poškození počítače.

Horní kryt

-  **VAROVÁNÍ:** Před manipulací uvnitř počítače si přečtěte bezpečnostní informace dodané s počítačem. Další informace o vhodných bezpečných postupech naleznete na domovské stránce Regulatory Compliance (Soulad s předpisy) na adrese www.dell.com/regulatory_compliance.
-  **UPOZORNĚNÍ:** Opravy počítače smí provádět pouze kvalifikovaný servisní technik. Na škody způsobené servisním zásahem, který nebyl schválen společností Dell™, se záruka nevztahuje.
-  **UPOZORNĚNÍ:** Chcete-li předejít elektrostatickému výboji, použijte uzemňovací náramek nebo se opakovaně dotýkejte nenatřeného kovového povrchu (například konektoru počítače).
-  **UPOZORNĚNÍ:** Před manipulací uvnitř počítače vyjměte hlavní baterii (viz část Vyjmutí baterie na straně 13). Předejete tak poškození základní desky.

Demontáž horního krytu

- 1 Postupujte podle pokynů v části Než začnete na straně 9.
- 2 Stisknutím vyjměte všechny karty vložené do čtečky paměťových karet.
- 3 Vyjměte baterii (viz část Vyjmutí baterie na straně 13).
- 4 Demontujte kryt modulů (viz část Demontáž krytu modulů na straně 15).
- 5 Odeberte optickou jednotku (viz část Vyjmutí optické jednotky na straně 33).
- 6 Demontujte sestavu operčky rukou (viz část Demontáž sestavy operčky rukou na straně 35).
- 7 Demontujte klávesnici (viz část Demontáž klávesnice na straně 41).
- 8 Demontujte sestavu displeje (viz část Odejmutí sestavy displeje na straně 49).
- 9 Vyšroubujte deset šroubů, které připevňují sestavu horního krytu k základně počítače.

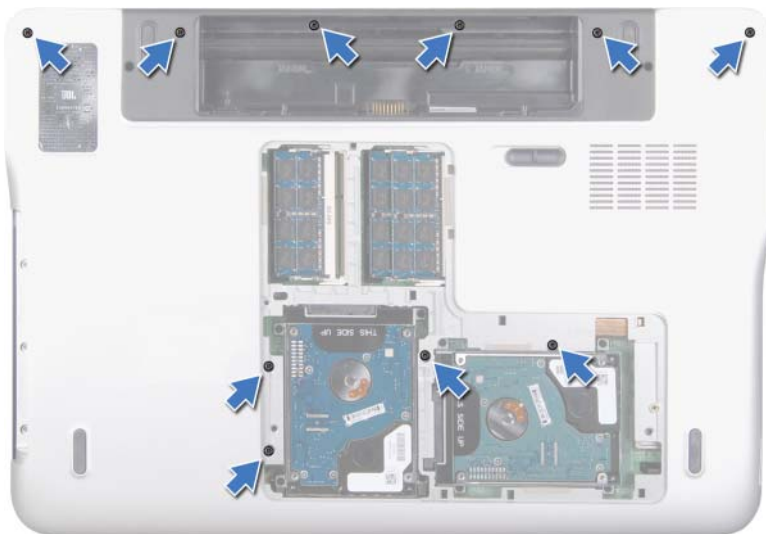

- 10** Otočte počítač spodní stranou nahoru.
- 11** Vyšroubujte deset šroubů, které připevňují sestavu horního krytu k základně počítače.
- 12** Odpojte kabel subwooferu od konektoru na systémové desce.

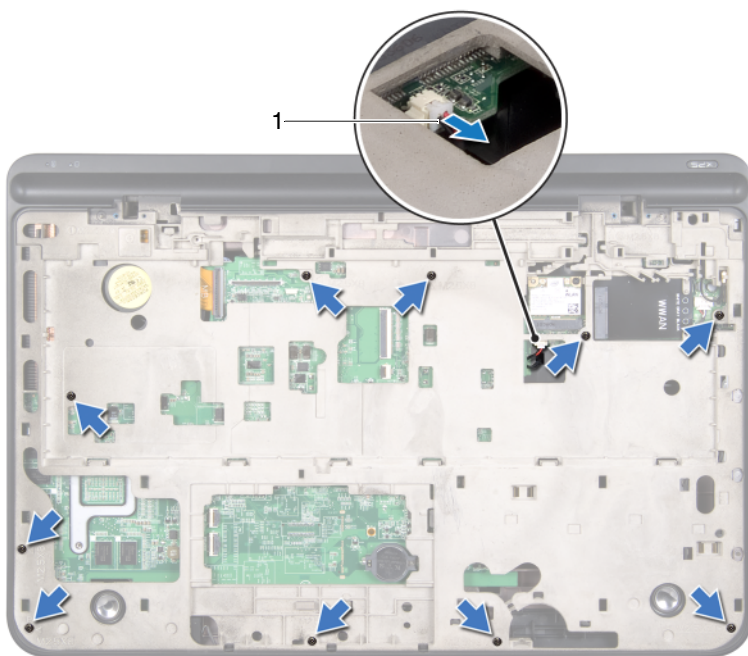

1 Kabel subwooferu

13 Prsty opatrně uvolněte sestavu horního krytu od spodního krytu.

14 Vyjměte sestavu horního krytu ze spodního krytu.

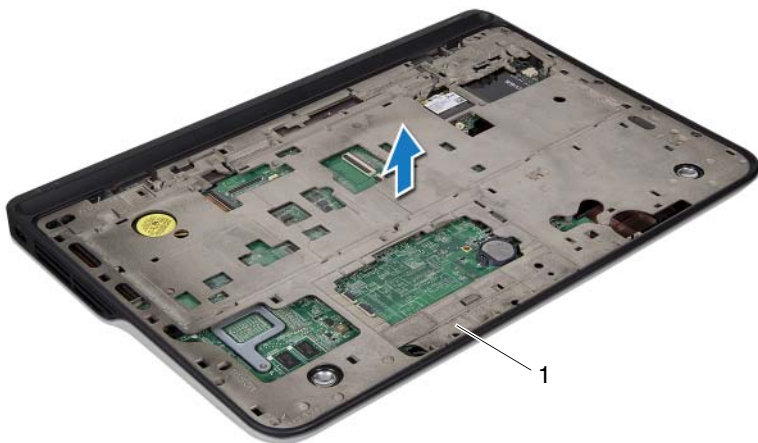

- 1 Sestava horního krytu
- 15 Demontujte konektor adaptéru střídavého proudu (viz část Demontáž konektoru adaptéru střídavého proudu na straně 85).
- 16 Demontujte panel rozhraní USB (viz část Demontáž panelu USB na straně 109).
- 17 Odeberte ventilátor (viz část Demontáž ventilátoru na straně 89).
- 18 Demontujte chladič (viz část Demontáž chladiče na straně 93).
- 19 Demontujte modul procesoru (viz část Demontáž modulu procesoru na straně 97).
- 20 Odeberte kartu rozhraní I/O (viz část Vyjmutí karty I/O na straně 101).
- 21 Odeberte konektor televizní antény (viz část Vyjmutí konektoru televizní antény na straně 105).
- 22 Demontujte základní desku (viz část Demontáž základní desky na straně 113).

23 Demontujte reproduktory (viz část Vyjmutí reproduktorů na straně 119).

Nasazení horního krytu

- 1** Postupujte podle pokynů v části Než začnete na straně 9.
- 2** Namontujte reproduktory (viz část Montáž reproduktoru na straně 121).
- 3** Nasad'te základní desku (viz část Nasazení základní desky na straně 115).
- 4** Nasad'te konektor televizní antény (viz část Montáž konektoru televizní antény na straně 106).
- 5** Nasad'te kartu rozhraní I/O (viz část Montáž karty I/O na straně 103).
- 6** Namontujte modul procesoru (viz část Montáž modulu procesoru na straně 99).
- 7** Namontujte chladič (viz část Montáž chladiče na straně 95).
- 8** Nasad'te ventilátor (viz část Montáž ventilátoru na straně 91).
- 9** Namontujte konektor adaptéru střídavého proudu (viz část Montáž konektoru adaptéru střídavého proudu na straně 87).
- 10** Namontujte panel rozhraní USB (viz část Montáž panelu USB na straně 110).
- 11** Veďte kabel subwooferu slotem horního krytu.
- 12** Připojte kabel subwooferu ke konektoru na systémové desce.
- 13** Zarovnejte západky na horním krytu se sloty na základně počítače a opatrně zasun'te kryt na základnu.
- 14** Zašroubujte deset šroubů, které připevňují sestavu horního krytu k základně počítače.
- 15** Otočte počítač a zašroubujte deset šroubů, které připevňují sestavu horního krytu k základně počítače.
- 16** Namontujte sestavu displeje (viz část Montáž sestavy displeje na straně 52).
- 17** Namontujte klávesnici (viz část Montáž klávesnice na straně 43).
- 18** Namontujte sestavu opěrky rukou (viz část Montáž sestavy opěrky rukou na straně 38).
- 19** Vložte optickou jednotku (viz část Montáž optické jednotky na straně 34).
- 20** Namontujte kryt modulů (viz část Nasazení krytu modulů na straně 16).





21 Nasadíte všechny karty nebo záslepky odebrané ze slotu čtečky paměťových karet.

22 Vložte baterii (viz část Výměna baterie na straně 14).



UPOZORNĚNÍ: Před zapnutím počítače našroubujte všechny šrouby zpět a zajistěte, aby žádné nezůstaly volně uvnitř počítače. Pokud tak neučiníte, může dojít k poškození počítače.

Subwoofer

-  **VAROVÁNÍ:** Před manipulací uvnitř počítače si přečtěte bezpečnostní informace dodané s počítačem. Další informace o vhodných bezpečných postupech naleznete na domovské stránce Regulatory Compliance (Soulad s předpisy) na adrese www.dell.com/regulatory_compliance.
-  **UPOZORNĚNÍ:** Opravy počítače smí provádět pouze kvalifikovaný servisní technik. Na škody způsobené servisním zásahem, který nebyl schválen společností Dell™, se záruka nevztahuje.
-  **UPOZORNĚNÍ:** Chcete-li předejít elektrostatickému výboji, použijte uzemňovací náramek nebo se opakovaně dotýkejte nenatřeného kovového povrchu (například konektoru počítače).
-  **UPOZORNĚNÍ:** Před manipulací uvnitř počítače vyjměte hlavní baterii (viz část Vyjmutí baterie na straně 13). Předejete tak poškození základní desky.

Demontáž subwooferu

- 1 Postupujte podle pokynů v části Než začnete na straně 9.
- 2 Vyjměte baterii (viz část Vyjmutí baterie na straně 13).
- 3 Demontujte kryt modulů (viz část Demontáž krytu modulů na straně 15).
- 4 Vyjměte paměťové moduly (viz část Demontáž paměťových modulů na straně 17).
- 5 Postupujte podle pokynů v části krok 4 ve Vyjmutí pevných disků na straně 27.
- 6 Odeberte optickou jednotku (viz část Vyjmutí optické jednotky na straně 33).
- 7 Demontujte sestavu opěrky rukou (viz část Demontáž sestavy opěrky rukou na straně 35).
- 8 Demontujte klávesnici (viz část Demontáž klávesnice na straně 41).
- 9 Demontujte sestavu displeje (viz část Odejmutí sestavy displeje na straně 49).
- 10 Odeberte karty Mini-Card (viz část Vyjmutí karty Mini-Card na straně 21).

- 11 Postupujte podle pokynů v oddílech krok 9 až krok 14 v části Demontáž horního krytu na straně 75.
- 12 Vyšroubujte čtyři šrouby, které připevňují subwoofer ke spodnímu krytu.
- 13 Vyjměte subwoofer spolu s kabelem ze spodního krytu.







- | | |
|---------------|-------------|
| 1 Šrouby (4) | 2 Subwoofer |
| 3 Spodní kryt | |

Montáž subwooferu

- 1 Postupujte podle pokynů v části Než začnete na straně 9.
- 2 Zarovnejte otvory pro šrouby subwooferu s otvory pro šrouby ve spodním krytu.
- 3 Našroubujte zpět čtyři šrouby, které upevňují subwoofer k základně počítače.
- 4 Postupujte podle pokynů v oddílech krok 11 až krok 15 v části Nasazení horního krytu na straně 79.

- 5 Nasadíte karty Mini-Card (viz část Vložení karty Mini-Card na straně 23).
 - 6 Namontujte sestavu displeje (viz část Montáž sestavy displeje na straně 52).
 - 7 Namontujte klávesnici (viz část Montáž klávesnice na straně 43).
 - 8 Namontujte sestavu opěrky rukou (viz část Montáž sestavy opěrky rukou na straně 38).
 - 9 Vložte optickou jednotku (viz část Montáž optické jednotky na straně 34).
 - 10 Postupujte podle pokynů v části krok 5 v Montáž pevných disků na straně 30.
 - 11 Vložte paměťové moduly (viz část Montáž paměťových modulů na straně 18).
 - 12 Namontujte kryt modulů (viz část Nasazení krytu modulů na straně 16).
 - 13 Vložte baterii (viz část Výměna baterie na straně 14).
-  **UPOZORNĚNÍ: Před zapnutím počítače našroubujte všechny šrouby zpět a zajistěte, aby žádné nezůstaly volně uvnitř počítače. Pokud tak neučiníte, může dojít k poškození počítače.**

Konektor adaptéru střídavého proudu

-  **VAROVÁNÍ:** Před manipulací uvnitř počítače si přečtěte bezpečnostní informace dodané s počítačem. Další informace o vhodných bezpečných postupech naleznete na domovské stránce Regulatory Compliance (Soulad s předpisy) na adrese www.dell.com/regulatory_compliance.
-  **UPOZORNĚNÍ:** Opravy počítače smí provádět pouze kvalifikovaný servisní technik. Na škody způsobené servisním zásahem, který nebyl schválen společností Dell™, se záruka nevztahuje.
-  **UPOZORNĚNÍ:** Chcete-li předejít elektrostatickému výboji, použijte uzemňovací náramek nebo se opakovaně dotýkejte nenatřeného kovového povrchu (například konektoru počítače).
-  **UPOZORNĚNÍ:** Před manipulací uvnitř počítače vyjměte hlavní baterii (viz část Vyjmutí baterie na straně 13). Předejdete tak poškození základní desky.

Demontáž konektoru adaptéru střídavého proudu

- 1 Postupujte podle pokynů v části Než začnete na straně 9.
- 2 Vyjměte baterii (viz část Vyjmutí baterie na straně 13).
- 3 Demontujte kryt modulů (viz část Demontáž krytu modulů na straně 15).
- 4 Vyjměte paměťové moduly (viz část Demontáž paměťových modulů na straně 17).
- 5 Postupujte podle pokynů v části krok 4 v Vyjmutí pevných disků na straně 27.
- 6 Odeberte optickou jednotku (viz část Vyjmutí optické jednotky na straně 33).
- 7 Demontujte sestavu opěrky rukou (viz část Demontáž sestavy opěrky rukou na straně 35).
- 8 Demontujte klávesnici (viz část Demontáž klávesnice na straně 41).

- 9** Demontujte sestavu displeje (viz část Odejmutí sestavy displeje na straně 49).
- 10** Odeberte karty Mini-Card (viz část Vyjmutí karty Mini-Card na straně 21).
- 11** Postupujte podle pokynů krok 9 až krok 14 v části Demontáž horního krytu na straně 75.
- 12** Otočte sestavu horního krytu spodní stranou nahoru.
- 13** Před odpojením spojovacího kabelu adaptéru střídavého proudu z vodiček si důkladně prohlédněte jeho vedení a umístění.
- 14** Kabel napájecího adaptéru odpojte od konektoru základní desky.
- 15** Odšroubujte šroub, který upevňuje konektor adaptéru střídavého proudu k hornímu krytu.
- 16** Vyjměte konektor napájecího adaptéru z horního krytu.

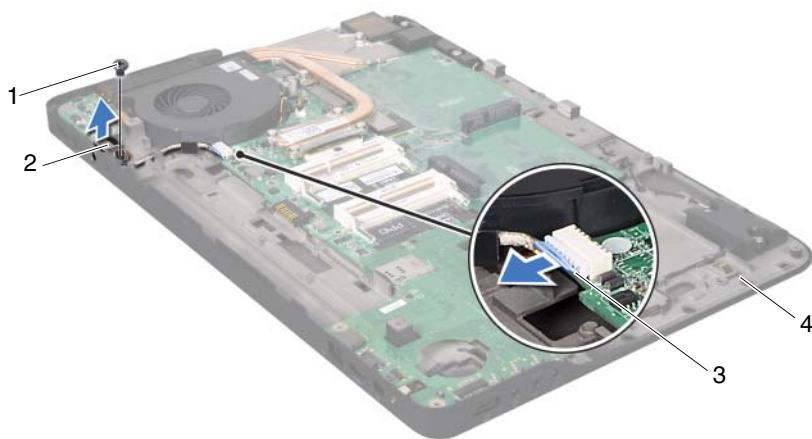

- | | |
|--|---------------------------------------|
| 1 Šroub | 2 Konektor adaptéru střídavého proudu |
| 3 Spojovací kabel adaptéru střídavého proudu | 4 Horní kryt |





Montáž konektoru adaptéru střídavého proudu

- 1 Postupujte podle pokynů v části Než začnete na straně 9.
- 2 Zarovnejte otvory pro šrouby na konektoru adaptéru s otvory pro šrouby na horním krytu.
- 3 Našroubujte zpět šroub, který upevňuje konektor adaptéru střídavého proudu k hornímu krytu.
- 4 Veďte kabel adaptéru střídavého proudu jeho vodičkem.
- 5 Kabel adaptéru střídavého proudu zapojte do konektoru základní desky.
- 6 Postupujte podle pokynů krok 11 až krok 15 v části Nasazení horního krytu na straně 79.
- 7 Nasad'te karty Mini-Card (viz část Vložení karty Mini-Card na straně 23).
- 8 Namontujte sestavu displeje (viz část Montáž sestavy displeje na straně 52).
- 9 Namontujte klávesnici (viz část Montáž klávesnice na straně 43).
- 10 Namontujte sestavu opěrky rukou (viz část Montáž sestavy opěrky rukou na straně 38).
- 11 Vložte optickou jednotku (viz část Montáž optické jednotky na straně 34).
- 12 Postupujte podle pokynů v části krok 5 v kapitole Montáž pevných disků na straně 30.
- 13 Vložte paměťové moduly (viz část Montáž paměťových modulů na straně 18).
- 14 Namontujte kryt modulů (viz část Nasazení krytu modulů na straně 16).
- 15 Vložte baterii (viz část Výměna baterie na straně 14).



UPOZORNĚNÍ: Před zapnutím počítače našroubujte všechny šrouby zpět a zajistěte, aby žádné nezůstaly volně uvnitř počítače. Pokud tak neučiníte, může dojít k poškození počítače.

Ventilátor

-  **VAROVÁNÍ:** Před manipulací uvnitř počítače si přečtěte bezpečnostní informace dodané s počítačem. Další informace o vhodných bezpečných postupech naleznete na domovské stránce Regulatory Compliance (Soulad s předpisy) na adrese www.dell.com/regulatory_compliance.
-  **VAROVÁNÍ:** Jestliže odebíráte ventilátor z počítače a ventilátor je horký, *nedotýkejte se jeho kovového krytu*.
-  **UPOZORNĚNÍ:** Opravy počítače smí provádět pouze kvalifikovaný servisní technik. Na škody způsobené servisním zásahem, který nebyl schválen společností Dell™, se záruka nevztahuje.
-  **UPOZORNĚNÍ:** Chcete-li předejít elektrostatickému výboji, použijte uzemňovací náramek nebo se opakovaně dotýkejte nenatřeného kovového povrchu (například konektoru počítače).
-  **UPOZORNĚNÍ:** Před manipulací uvnitř počítače vyjměte hlavní baterii (viz část Vyjmutí baterie na straně 13). Předejete tak poškození základní desky.

Demontáž ventilátoru

- 1 Postupujte podle pokynů v části Než začnete na straně 9.
- 2 Vyjměte baterii (viz část Vyjmutí baterie na straně 13).
- 3 Demontujte kryt modulů (viz část Demontáž krytu modulů na straně 15).
- 4 Vyjměte paměťové moduly (viz část Demontáž paměťových modulů na straně 17).
- 5 Postupujte podle pokynů v části krok 4 v Vyjmutí pevných disků na straně 27.
- 6 Odeberte optickou jednotku (viz část Vyjmutí optické jednotky na straně 33).
- 7 Demontujte sestavu opěrky rukou (viz část Demontáž sestavy opěrky rukou na straně 35).
- 8 Demontujte klávesnici (viz část Demontáž klávesnice na straně 41).

- 9 Demontujte sestavu displeje (viz část Odejmutí sestavy displeje na straně 49).
- 10 Odeberte karty Mini-Card (viz část Vyjmutí karty Mini-Card na straně 21).
- 11 Postupujte podle pokynů krok 9 až krok 14 v části Demontáž horního krytu na straně 75.
- 12 Otočte sestavu horního krytu spodní stranou nahoru.
- 13 Odpojte kabel ventilátoru od konektoru na základní desce.
- 14 Vyšroubujte dva šrouby připevňující ventilátor k hornímu krytu.
- 15 Kabel napájecího adaptéru odpojte od konektoru základní desky.
- 16 Uvolněte adaptér střídavého proudu z vodička na ventilátoru.
- 17 Vyjměte ventilátor z horního krytu.

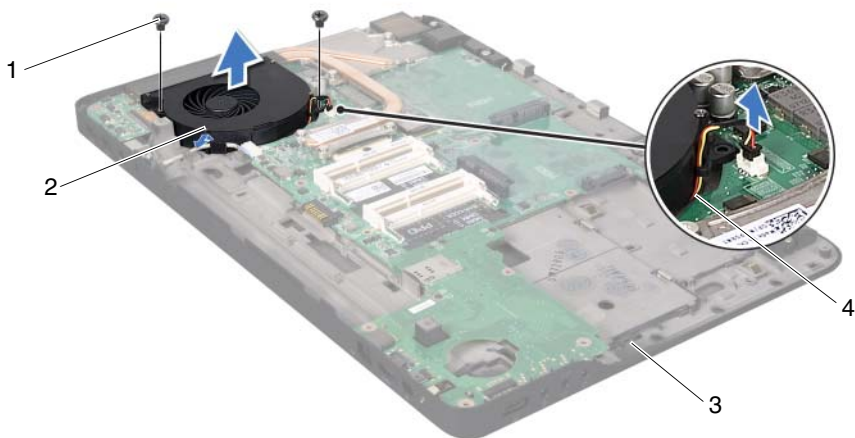

1 Šrouby (2)

2 Ventilátor

3 Horní kryt

4 Kabel ventilátoru





Montáž ventilátoru

- 1 Postupujte podle pokynů v části Než začnete na straně 9.
- 2 Otvory pro šrouby na ventilátoru vyrovnajte s otvory pro šrouby na horním krytu.
- 3 Zašroubujte dva šrouby připevňující ventilátor k hornímu krytu.
- 4 Připojte kabel ventilátoru ke konektoru na základní desce.
- 5 Kabel adaptéru střídavého proudu zapojte do konektoru základní desky.
- 6 Postupujte podle pokynů krok 11 až krok 15 v části Nasazení horního krytu na straně 79.
- 7 Nasadte karty Mini-Card (viz část Vložení karty Mini-Card na straně 23).
- 8 Namontujte sestavu displeje (viz část Montáž sestavy displeje na straně 52).
- 9 Namontujte klávesnici (viz část Montáž klávesnice na straně 43).
- 10 Namontujte sestavu opěrky rukou (viz část Montáž sestavy opěrky rukou na straně 38).
- 11 Vložte optickou jednotku (viz část Montáž optické jednotky na straně 34).
- 12 Postupujte podle pokynů v části krok 5 v Montáž pevných disků na straně 30.
- 13 Vložte paměťové moduly (viz část Montáž paměťových modulů na straně 18).
- 14 Namontujte kryt modulů (viz část Nasazení krytu modulů na straně 16).
- 15 Vložte baterii (viz část Výměna baterie na straně 14).



UPOZORNĚNÍ: Před zapnutím počítače našroubujte všechny šrouby zpět a zajistěte, aby žádné nezůstaly volně uvnitř počítače. Pokud tak neučiníte, může dojít k poškození počítače.

Chladič

-  **VAROVÁNÍ:** Před manipulací uvnitř počítače si přečtěte bezpečnostní informace dodané s počítačem. Další informace o vhodných bezpečných postupech naleznete na domovské stránce Regulatory Compliance (Soulad s předpisy) na adrese www.dell.com/regulatory_compliance.
-  **VAROVÁNÍ:** Pokud demontujete chladič z počítače a chladič je horký, *nedotýkejte se jeho kovového krytu*.
-  **UPOZORNĚNÍ:** Opravy počítače smí provádět pouze kvalifikovaný servisní technik. Na škody způsobené servisním zásahem, který nebyl schválen společností Dell™, se záruka nevztahuje.
-  **UPOZORNĚNÍ:** Chcete-li předejít elektrostatickému výboji, použijte uzemňovací náramek nebo se opakovaně dotýkejte nenatřeného kovového povrchu (například konektoru počítače).
-  **UPOZORNĚNÍ:** Před manipulací uvnitř počítače vyjměte hlavní baterii (viz část Vyjmutí baterie na straně 13). Předejete tak poškození základní desky.

Demontáž chladiče

- 1 Postupujte podle pokynů v části Než začnete na straně 9.
- 2 Vyjměte baterii (viz část Vyjmutí baterie na straně 13).
- 3 Demontujte kryt modulů (viz část Demontáž krytu modulů na straně 15).
- 4 Vyjměte paměťové moduly (viz část Demontáž paměťových modulů na straně 17).
- 5 Postupujte podle pokynů v části krok 4 ve Vyjmutí pevných disků na straně 27.
- 6 Odeberte optickou jednotku (viz část Vyjmutí optické jednotky na straně 33).
- 7 Demontujte sestavu opěrky rukou (viz část Demontáž sestavy opěrky rukou na straně 35).
- 8 Demontujte klávesnici (viz část Demontáž klávesnice na straně 41).

- 9 Demontujte sestavu displeje (viz část Odejmutí sestavy displeje na straně 49).
- 10 Odeberte karty Mini-Card (viz část Vyjmutí karty Mini-Card na straně 21).
- 11 Postupujte podle pokynů krok 9 až krok 14 v části Demontáž horního krytu na straně 75.
- 12 Otočte sestavu horního krytu spodní stranou nahoru.
- 13 Postupně (podle pořadí vyznačeného na chladiči) vyšroubujte šest šroubů upevňujících chladič k základní desce.
- 14 Vyměňte chladič z horního krytu.

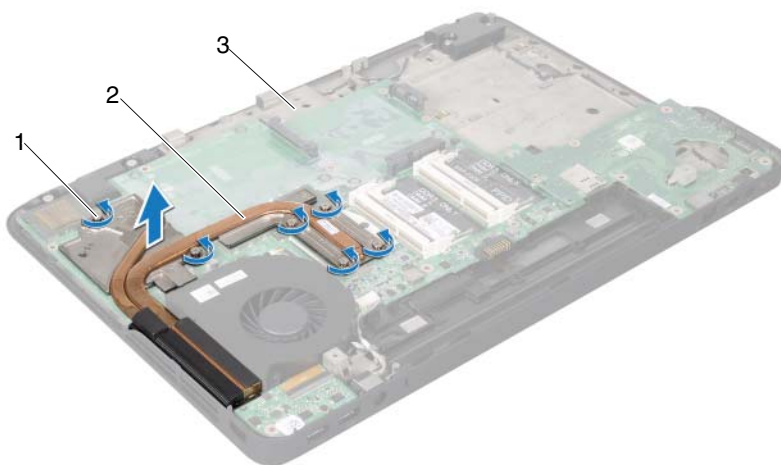

1 Upevňovací šrouby (6)

2 Chladič

3 Horní kryt

Montáž chladiče







POZNÁMKA: V případě, že společně znovu instalujete původní procesor a chladič, lze znovu použít původní teplovodivou pastu. Pokud měníte procesor nebo chladič, použijte chladicí podložku dodanou v rámci sady. Zajistíte tak dosažení správné tepelné vodivosti.

- 1 Postupujte podle pokynů v části Než začnete na straně 9.
- 2 Odstraňte teplovodivou pastu ze spodní strany sestavy chladiče a znovu ji naneste.
- 3 Vyrovnajte jisticí šrouby na chladiči s otvory pro šrouby na základní desce a šrouby postupně dotáhněte (v pořadí vyznačeném na chladiči).
- 4 Postupujte podle pokynů krok 11 až krok 15 v části Nasazení horního krytu na straně 79.
- 5 Nasadte karty Mini-Card (viz část Vložení karty Mini-Card na straně 23).
- 6 Namontujte sestavu displeje (viz část Montáž sestavy displeje na straně 52).
- 7 Namontujte klávesnici (viz část Montáž klávesnice na straně 43).
- 8 Namontujte sestavu opěrky rukou (viz část Montáž sestavy opěrky rukou na straně 38).
- 9 Vložte optickou jednotku (viz část Montáž optické jednotky na straně 34).
- 10 Postupujte podle pokynů v části krok 5 v Montáž pevných disků na straně 30.
- 11 Vložte paměťové moduly (viz část Montáž paměťových modulů na straně 18).
- 12 Namontujte kryt modulů (viz část Nasazení krytu modulů na straně 16).
- 13 Vložte baterii (viz část Výměna baterie na straně 14).



UPOZORNĚNÍ: Před zapnutím počítače našroubujte všechny šrouby zpět a zajistěte, aby žádné nezůstaly volně uvnitř počítače. Pokud tak neučiníte, může dojít k poškození počítače.

Modul procesoru

-  **VAROVÁNÍ:** Před manipulací uvnitř počítače si přečtěte bezpečnostní informace dodané s počítačem. Další informace o vhodných bezpečných postupech naleznete na domovské stránce Regulatory Compliance (Soulad s předpisy) na adrese www.dell.com/regulatory_compliance.
-  **UPOZORNĚNÍ:** Opravy počítače smí provádět pouze kvalifikovaný servisní technik. Na škody způsobené servisním zásahem, který nebyl schválen společností Dell™, se záruka nevztahuje.
-  **UPOZORNĚNÍ:** Chcete-li předejít elektrostatickému výboji, použijte uzemňovací náramek nebo se opakovaně dotýkejte nenatřeného kovového povrchu (například konektoru počítače).
-  **UPOZORNĚNÍ:** Před manipulací uvnitř počítače vyjměte hlavní baterii (viz část Vyjmutí baterie na straně 13). Předejdete tak poškození základní desky.

Demontáž modulu procesoru

- 1 Postupujte podle pokynů v části Než začnete na straně 9.
- 2 Vyjměte baterii (viz část Vyjmutí baterie na straně 13).
- 3 Demontujte kryt modulů (viz část Demontáž krytu modulů na straně 15).
- 4 Vyjměte paměťové moduly (viz část Demontáž paměťových modulů na straně 17).
- 5 Postupujte podle pokynů v části krok 4 ve Vyjmutí pevných disků na straně 27.
- 6 Odeberte optickou jednotku (viz část Vyjmutí optické jednotky na straně 33).
- 7 Demontujte sestavu opěrky rukou (viz část Demontáž sestavy opěrky rukou na straně 35).
- 8 Demontujte klávesnici (viz část Demontáž klávesnice na straně 41).
- 9 Demontujte sestavu displeje (viz část Odejmutí sestavy displeje na straně 49).
- 10 Odeberte karty Mini-Card (viz část Vyjmutí karty Mini-Card na straně 21).

- 11 Postupujte podle pokynů krok 9 až krok 14 v části Demontáž horního krytu na straně 75.
- 12 Otočte sestavu horního krytu spodní stranou nahoru.
- 13 Demontujte chladič (viz část Demontáž chladiče na straně 93).
- △ **UPOZORNĚNÍ:** Při montáži vačkového šroubu jemně zatlačte na střed procesoru. Zabráníte tak náhodnému kontaktu mezi vačkovým šroubem patice ZIF a procesorem při odnímání a při nasazování procesoru.
- △ **UPOZORNĚNÍ:** Při montáži vačkového šroubu držte šroubovák kolmo k procesoru. Předějete tak poškození procesoru.
- 14 Patici ZIF uvolníte malým plochým šroubovákem. Otáčejte vačkovým šroubem patice ZIF proti směru hodinových ručiček, dokud se šroub nezarazí.

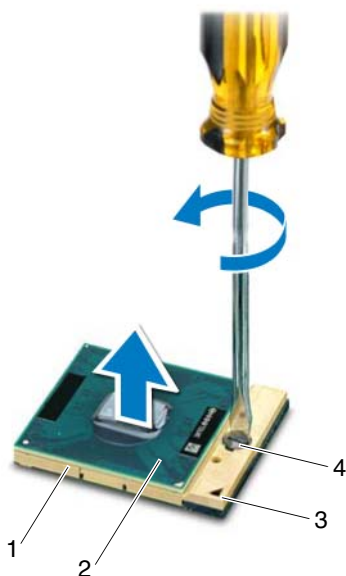

- | | | | |
|---|--------------|---|--------------------------|
| 1 | Patice ZIF | 2 | Modul procesoru |
| 3 | Roh kolíku 1 | 4 | Vačkový šroub patice ZIF |

△ UPOZORNĚNÍ: Chcete-li dosáhnout maximálního účinku chlazení modulu procesoru, na sestavě chlazení procesoru se nedotýkejte ploch sloužících k přenosu tepla. Mastnota na vaší pokožce může snížit schopnost přenosu tepla na teplovodivých deskách.

△ UPOZORNĚNÍ: Při demontáži modulu procesoru vytáhněte modul přímo nahoru. Buďte opatrní, abyste na modulu neohnuli kolíky.

- 15 Modul procesoru zvedněte z patice ZIF.

Montáž modulu procesoru

✍ POZNÁMKA: Pokud instalujete nový modul procesoru, obdržíte novou chladicí sestavu, která obsahuje připojenou teplovodivou podložku, případně novou teplovodivou podložku s dokumentací k její správné montáži.

- 1 Postupujte podle pokynů v části Než začnete na straně 9.
- 2 Zarovnejte roh kolíku 1 na modulu procesoru s rohem kolíku 1 na patici ZIF.

✍ POZNÁMKA: Roh kolíku 1 na modulu procesoru je označen trojúhelníkem, který je nutné srovnat s trojúhelníkem na rohu kolíku 1 patice ZIF.

- 3 Umístěte procesor modulu do patice ZIF a zkontrolujte, zda je modul procesoru správně nainstalován.

△ UPOZORNĚNÍ: Chcete-li se vyhnout poškození modulu procesoru, držte šroubovák při šroubování vačkového šroubu tak, aby byl kolmo k modulu procesoru.





- 4 Otáčením vačkového šroubu ve směru hodinových ručiček dotáhněte patici ZIF, čímž připevníte modul procesoru k základní desce.
- 5 Namontujte chladič (viz část Montáž chladiče na straně 95).
- 6 Postupujte podle pokynů krok 11 až krok 15 v části Nasazení horního krytu na straně 79.
- 7 Nasadte karty Mini-Card (viz část Vložení karty Mini-Card na straně 23).
- 8 Namontujte sestavu displeje (viz část Montáž sestavy displeje na straně 52).

- 9 Namontujte klávesnici (viz část Montáž klávesnice na straně 43).
- 10 Namontujte sestavu opěrky rukou (viz část Montáž sestavy opěrky rukou na straně 38).
- 11 Vložte optickou jednotku (viz část Montáž optické jednotky na straně 34).
- 12 Postupujte podle pokynů v části krok 5 v kapitole Montáž pevných disků na straně 30.
- 13 Vložte paměťové moduly (viz část Montáž paměťových modulů na straně 18).
- 14 Namontujte kryt modulů (viz část Nasazení krytu modulů na straně 16).
- 15 Vložte baterii (viz část Výměna baterie na straně 14).



UPOZORNĚNÍ: Před zapnutím počítače našroubujte všechny šrouby zpět a zajistěte, aby žádné nezůstaly volně uvnitř počítače. Pokud tak neučiníte, může dojít k poškození počítače.

Karta I/O

-  **VAROVÁNÍ:** Před manipulací uvnitř počítače si přečtěte bezpečnostní informace dodané s počítačem. Další informace o vhodných bezpečných postupech naleznete na domovské stránce Regulatory Compliance (Soulad s předpisy) na adrese www.dell.com/regulatory_compliance.
-  **UPOZORNĚNÍ:** Opravy počítače smí provádět pouze kvalifikovaný servisní technik. Na škody způsobené servisním zásahem, který nebyl schválen společností Dell™, se záruka nevztahuje.
-  **UPOZORNĚNÍ:** Chcete-li předejít elektrostatickému výboji, použijte uzemňovací náramek nebo se opakovaně dotýkejte nenatřeného kovového povrchu (například konektoru počítače).
-  **UPOZORNĚNÍ:** Před manipulací uvnitř počítače vyjměte hlavní baterii (viz část Vyjmutí baterie na straně 13). Předejdete tak poškození základní desky.

Vyjmutí karty I/O

- 1 Postupujte podle pokynů v části Než začnete na straně 9.
- 2 Vyjměte baterii (viz část Vyjmutí baterie na straně 13).
- 3 Demontujte kryt modulů (viz část Demontáž krytu modulů na straně 15).
- 4 Vyjměte paměťové moduly (viz část Demontáž paměťových modulů na straně 17).
- 5 Postupujte podle pokynů v části krok 4 v kapitole Vyjmutí pevných disků na straně 27.
- 6 Odeberte optickou jednotku (viz část Vyjmutí optické jednotky na straně 33).
- 7 Demontujte sestavu opěrky rukou (viz část Demontáž sestavy opěrky rukou na straně 35).
- 8 Demontujte klávesnici (viz část Demontáž klávesnice na straně 41).
- 9 Demontujte sestavu displeje (viz část Odejmutí sestavy displeje na straně 49).
- 10 Odeberte karty Mini-Card (viz část Vyjmutí karty Mini-Card na straně 21).

- 11 Postupujte podle pokynů krok 9 až krok 14 v části Demontáž horního krytu na straně 75.
- 12 Odpojte kabel reproduktoru od konektoru na kartě I/O.



- 1 Konektor kabelu reproduktoru
- 13 Otočte sestavu horního krytu spodní stranou nahoru.
- 14 Vyšroubujte tři šrouby připevňující kartu I/O k hornímu krytu.
- 15 Opatrně uvolněte konektory na kartě I/O ze slotů horního krytu a vyjměte kartu I/O z horního krytu.

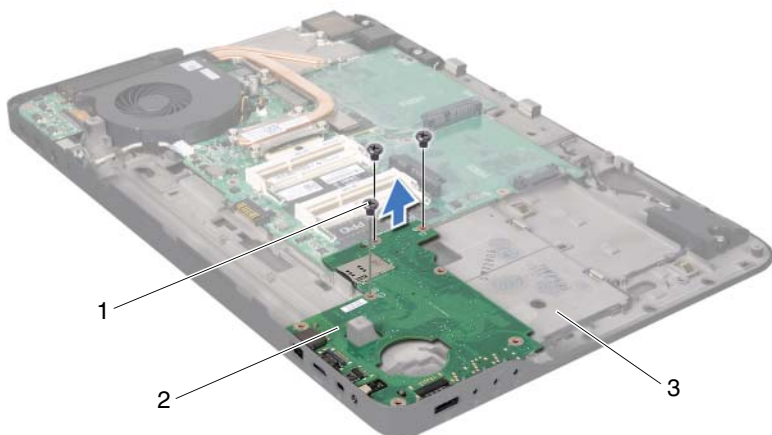

- 1 Šrouby (3)
- 3 Horní kryt

2 Karta I/O

Montáž karty I/O





- 1 Postupujte podle pokynů v části Než začnete na straně 9.
- 2 Konektory karty I/O vyrovnejte se sloty na horním krytu a kartu I/O umístěte na horní kryt.
- 3 Kartu I/O připojte ke konektoru základní desky tak, že na ni zatlačíte.
- 4 Našroubujte tři šrouby připevňující kartu I/O k hornímu krytu.
- 5 Připojte kabel reproduktoru od konektoru na kartě I/O.
- 6 Postupujte podle pokynů krok 11 až krok 15 v části Nasazení horního krytu na straně 79.
- 7 Nasad'te karty Mini-Card (viz část Vložení karty Mini-Card na straně 23).
- 8 Namontujte sestavu displeje (viz část Montáž sestavy displeje na straně 52).
- 9 Namontujte klávesnici (viz část Montáž klávesnice na straně 43).

- 10 Namontujte sestavu opěrky rukou (viz část Montáž sestavy opěrky rukou na straně 38).
- 11 Vložte optickou jednotku (viz část Montáž optické jednotky na straně 34).
- 12 Postupujte podle pokynů v části krok 5 v kapitole Montáž pevných disků na straně 30.
- 13 Vložte paměťové moduly (viz část Montáž paměťových modulů na straně 18).
- 14 Namontujte kryt modulů (viz část Nasazení krytu modulů na straně 16).
- 15 Vložte baterii (viz část Výměna baterie na straně 14).



UPOZORNĚNÍ: Před zapnutím počítače našroubujte všechny šrouby zpět a zajistěte, aby žádné nezůstaly volně uvnitř počítače. Pokud tak neučiníte, může dojít k poškození počítače.

Konektor televizní antény

-  **VAROVÁNÍ:** Před manipulací uvnitř počítače si přečtěte bezpečnostní informace dodané s počítačem. Další informace o vhodných bezpečných postupech naleznete na domovské stránce Regulatory Compliance (Soulad s předpisy) na adrese www.dell.com/regulatory_compliance.
-  **UPOZORNĚNÍ:** Opravy počítače smí provádět pouze kvalifikovaný servisní technik. Na škody způsobené servisním zásahem, který nebyl schválen společností Dell™, se záruka nevztahuje.
-  **UPOZORNĚNÍ:** Chcete-li předejít elektrostatickému výboji, použijte uzemňovací náramek nebo se opakovaně dotýkejte nenatřeného kovového povrchu (například konektoru počítače).
-  **UPOZORNĚNÍ:** Před manipulací uvnitř počítače vyjměte hlavní baterii (viz část Vyjmutí baterie na straně 13). Předejete tak poškození základní desky.

Vyjmutí konektoru televizní antény

- 1 Postupujte podle pokynů v části Než začnete na straně 9.
- 2 Vyjměte baterii (viz část Vyjmutí baterie na straně 13).
- 3 Demontujte kryt modulů (viz část Demontáž krytu modulů na straně 15).
- 4 Vyjměte paměťové moduly (viz část Demontáž paměťových modulů na straně 17).
- 5 Postupujte podle pokynů v části krok 4 v kapitole Vyjmutí pevných disků na straně 27.
- 6 Odeberte optickou jednotku (viz část Vyjmutí optické jednotky na straně 33).
- 7 Demontujte sestavu opěrky rukou (viz část Demontáž sestavy opěrky rukou na straně 35).
- 8 Demontujte klávesnici (viz část Demontáž klávesnice na straně 41).
- 9 Demontujte sestavu displeje (viz část Odejmutí sestavy displeje na straně 49).
- 10 Odeberte karty Mini-Card (viz část Vyjmutí karty Mini-Card na straně 21).

- 11 Postupujte podle pokynů krok 9 až krok 14 v části Demontáž horního krytu na straně 75.
- 12 Odeberte kartu rozhraní I/O (viz část Vyjmutí karty I/O na straně 101).
- 13 Zaznamenejte si, jak je konektor televizní antény veden, a odstraňte kabel z jeho vodička.
- 14 Vyšroubujte dva šrouby připevňující televizní anténu k hornímu krytu.
- 15 Opatrně uvolněte konektor televizní antény ze slotu horního krytu a vyjměte ho z horního krytu.

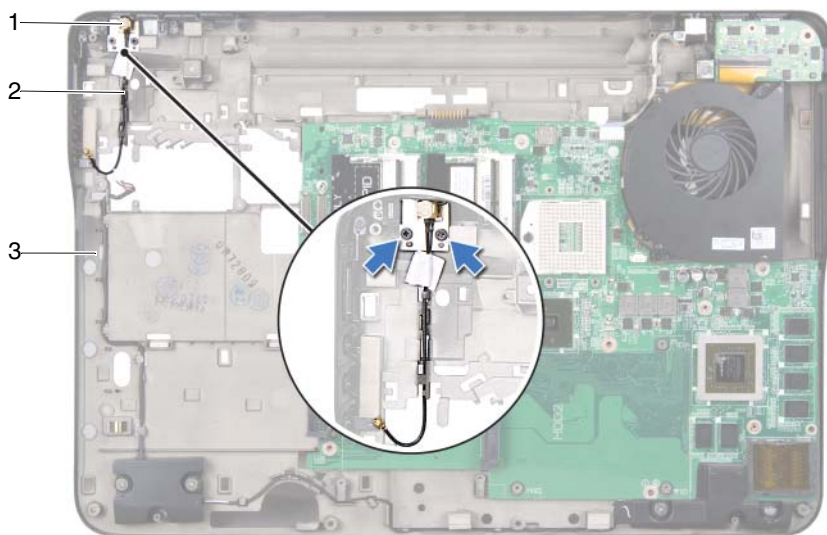

- | | |
|-----------------------------|------------------------------------|
| 1 Konektor televizní antény | 2 Kabel konektoru televizní antény |
| 3 Horní kryt | |

Montáž konektoru televizní antény





- 1 Postupujte podle pokynů v části Než začnete na straně 9.

- 2 Zarovnejte konektor televizní antény se slotem na horním krytu a konektor televizní antény umístěte na horní kryt.
- 3 Zašroubujte dva šrouby připevňující televizní anténu k hornímu krytu.
- 4 Ved'te kabel konektoru televizní antény jeho vodičky.
- 5 Nasad'te kartu rozhraní I/O (viz část Montáž karty I/O na straně 103).
- 6 Postupujte podle pokynů krok 11 až krok 15 v části Nasazení horního krytu na straně 79.
- 7 Nasad'te karty Mini-Card (viz část Vložení karty Mini-Card na straně 23).
- 8 Namontujte sestavu displeje (viz část Montáž sestavy displeje na straně 52).
- 9 Namontujte klávesnici (viz část Montáž klávesnice na straně 43).
- 10 Namontujte sestavu opěrky rukou (viz část Montáž sestavy opěrky rukou na straně 38).
- 11 Vložte optickou jednotku (viz část Montáž optické jednotky na straně 34).
- 12 Postupujte podle pokynů v části krok 5 v kapitole Montáž pevných disků na straně 30.
- 13 Vložte paměťové moduly (viz část Montáž paměťových modulů na straně 18).
- 14 Namontujte kryt modulů (viz část Nasazení krytu modulů na straně 16).
- 15 Vložte baterii (viz část Výměna baterie na straně 14).



UPOZORNĚNÍ: Před zapnutím počítače našroubujte všechny šrouby zpět a zajistěte, aby žádné nezůstaly volně uvnitř počítače. Pokud tak neučiníte, může dojít k poškození počítače.

Panel USB

-  **VAROVÁNÍ:** Před manipulací uvnitř počítače si přečtěte bezpečnostní informace dodané s počítačem. Další informace o vhodných bezpečných postupech naleznete na domovské stránce Regulatory Compliance (Soulad s předpisy) na adrese www.dell.com/regulatory_compliance.
-  **UPOZORNĚNÍ:** Opravy počítače smí provádět pouze kvalifikovaný servisní technik. Na škody způsobené servisním zásahem, který nebyl schválen společností Dell™, se záruka nevztahuje.
-  **UPOZORNĚNÍ:** Chcete-li předejít elektrostatickému výboji, použijte uzemňovací náramek nebo se opakovaně dotýkejte nenatřeného kovového povrchu (například konektoru počítače).
-  **UPOZORNĚNÍ:** Před manipulací uvnitř počítače vyjměte hlavní baterii (viz část Vyjmutí baterie na straně 13). Předejete tak poškození základní desky.

Demontáž panelu USB

- 1 Postupujte podle pokynů v části Než začnete na straně 9.
- 2 Vyjměte baterii (viz část Vyjmutí baterie na straně 13).
- 3 Demontujte kryt modulů (viz část Demontáž krytu modulů na straně 15).
- 4 Vyjměte paměťové moduly (viz část Demontáž paměťových modulů na straně 17).
- 5 Postupujte podle pokynů v části krok 4 v kapitole Vyjmutí pevných disků na straně 27.
- 6 Odeberte optickou jednotku (viz část Vyjmutí optické jednotky na straně 33).
- 7 Demontujte sestavu opěrky rukou (viz část Demontáž sestavy opěrky rukou na straně 35).
- 8 Demontujte klávesnici (viz část Demontáž klávesnice na straně 41).
- 9 Demontujte sestavu displeje (viz část Odejmutí sestavy displeje na straně 49).
- 10 Odeberte karty Mini-Card (viz část Vyjmutí karty Mini-Card na straně 21).

- 11 Postupujte podle pokynů krok 9 až krok 14 v části Demontáž horního krytu na straně 75.
- 12 Otočte sestavu horního krytu spodní stranou nahoru.
- 13 Zvedněte západku konektoru a odpojte kabel panelu USB od konektoru na panelu USB.
- 14 Vyšroubujte šrouby připevňující panel USB k hornímu krytu.
- 15 Opatrně uvolněte konektory na panelu USB ze slotů horního krytu a vyjměte panel USB z horního krytu.

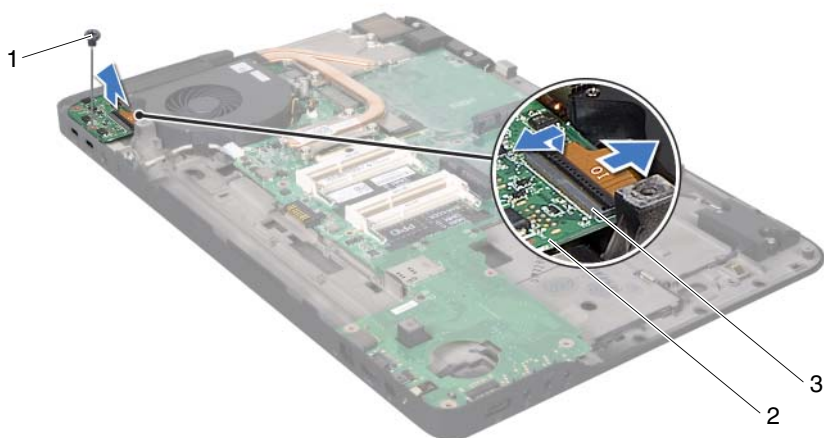

- | | |
|------------------------------|-------------|
| 1 Šroub | 2 Panel USB |
| 3 Konektor kabelu panelu USB | |

Montáž panelu USB





- 1 Postupujte podle pokynů v části Než začnete na straně 9.
- 2 Konektory panelu USB vyrovnejte se sloty na horním krytu a panel USB umístěte na horní kryt.

- 3 Zašroubujte šrouby připevňující panel USB k hornímu krytu.
- 4 Zasuňte kabel panelu USB do konektoru na panelu USB a stlačením západky konektoru kabel zajistěte.
- 5 Postupujte podle pokynů krok 11 až krok 15 v části Nasazení horního krytu na straně 79.
- 6 Nasadte karty Mini-Card (viz část Vložení karty Mini-Card na straně 23).
- 7 Namontujte sestavu displeje (viz část Montáž sestavy displeje na straně 52).
- 8 Namontujte klávesnici (viz část Montáž klávesnice na straně 43).
- 9 Namontujte sestavu opěrky rukou (viz část Montáž sestavy opěrky rukou na straně 38).
- 10 Vložte optickou jednotku (viz část Montáž optické jednotky na straně 34).
- 11 Postupujte podle pokynů v části krok 5 v kapitole Montáž pevných disků na straně 30.
- 12 Vložte paměťové moduly (viz část Montáž paměťových modulů na straně 18).
- 13 Namontujte kryt modulů (viz část Nasazení krytu modulů na straně 16).
- 14 Vložte baterii (viz část Výměna baterie na straně 14).



UPOZORNĚNÍ: Před zapnutím počítače našroubujte všechny šrouby zpět a zajistěte, aby žádné nezůstaly volně uvnitř počítače. Pokud tak neučiníte, může dojít k poškození počítače.

Základní deska

-  **VAROVÁNÍ:** Před manipulací uvnitř počítače si přečtěte bezpečnostní informace dodané s počítačem. Další informace o vhodných bezpečných postupech naleznete na domovské stránce Regulatory Compliance (Soulad s předpisy) na adrese www.dell.com/regulatory_compliance.
-  **UPOZORNĚNÍ:** Opravy počítače smí provádět pouze kvalifikovaný servisní technik. Na škody způsobené servisním zásahem, který nebyl schválen společností Dell™, se záruka nevztahuje.
-  **UPOZORNĚNÍ:** Chcete-li předejít elektrostatickému výboji, použijte uzemňovací náramek nebo se opakovaně dotýkejte nenatřeného kovového povrchu (například konektoru počítače).
-  **UPOZORNĚNÍ:** Před manipulací uvnitř počítače vyjměte hlavní baterii (viz část Vyjmutí baterie na straně 13). Předejdete tak poškození základní desky.
-  **UPOZORNĚNÍ:** Karty a jiné komponenty držte vždy za hrany, snažte se nedotýkat kolíků a kontaktů.

Demontáž základní desky

- 1 Postupujte podle pokynů v části Než začnete na straně 9.
- 2 Odeberte všechny karty nebo záslepky osazené ve slotu čtečky paměťových karet.
- 3 Vyjměte baterii (viz část Vyjmutí baterie na straně 13).
- 4 Demontujte kryt modulů (viz část Demontáž krytu modulů na straně 15).
- 5 Vyjměte paměťové moduly (viz část Demontáž paměťových modulů na straně 17).
- 6 Postupujte podle pokynů v části krok 4 v kapitole Vyjmutí pevných disků na straně 27.
- 7 Odeberte optickou jednotku (viz část Vyjmutí optické jednotky na straně 33).
- 8 Demontujte sestavu opěrky rukou (viz část Demontáž sestavy opěrky rukou na straně 35).

- 9 Demontujte klávesnici (viz část Demontáž klávesnice na straně 41).
- 10 Demontujte sestavu displeje (viz část Odejmutí sestavy displeje na straně 49).
- 11 Odeberte karty Mini-Card (viz část Vyjmutí karty Mini-Card na straně 21).
- 12 Odeberte knoflíkovou baterii (viz část Vyjmutí knoflíkové baterie na straně 47).
- 13 Zvedněte západku konektoru a zatažením za poutko odpojte kabel panelu USB od konektoru na základní desce.

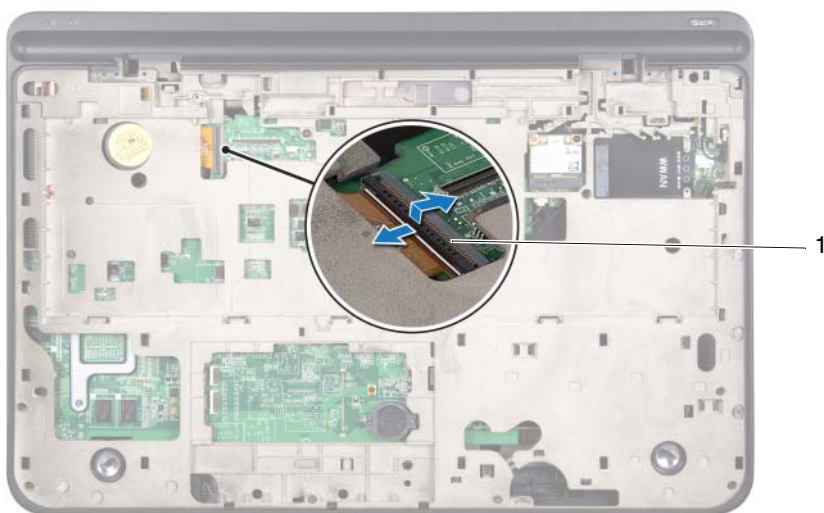

- 1 Konektor kabelu panelu USB
- 14 Postupujte podle pokynů krok 9 až krok 14 v části Demontáž horního krytu na straně 75.
- 15 Demontujte chladič (viz část Demontáž chladiče na straně 93).
- 16 Demontujte modul procesoru (viz část Demontáž modulu procesoru na straně 97).

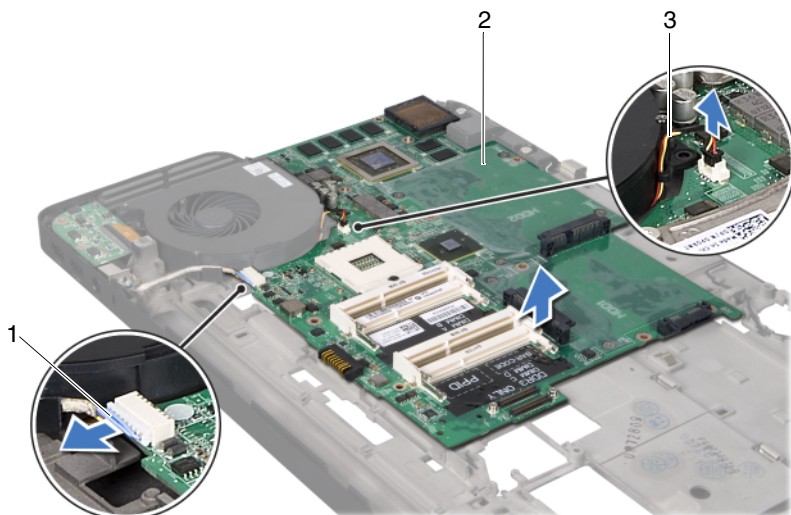

- 17 Odeberte kartu rozhraní I/O (viz část Vyjmutí karty I/O na straně 101).
- 18 Odpojte kabel ventilátoru a kabel napájecího adaptéru od příslušných konektorů na základní desce.
- 19 Vyjměte základní desku z horního krytu.



- | | | | |
|---|---|---|-----------------|
| 1 | Spojovací kabel adaptéru
střídavého proudu | 2 | Systémová deska |
| 3 | Kabel ventilátoru | | |

Nasazení základní desky





- 1 Postupujte podle pokynů v části Než začnete na straně 9.
- 2 Umístěte základní desku na horní kryt.
- 3 Připojte kabel ventilátoru a napájecího kabelu displeje k příslušným konektorům na základní desce.
- 4 Nasad'te kartu rozhraní I/O (viz část Montáž karty I/O na straně 103).

- 5 Nasadíte modul procesoru (viz část Montáž modulu procesoru na straně 99).
 - 6 Namontujete chladič (viz část Montáž chladiče na straně 95).
 - 7 Postupujete podle pokynů krok 11 až krok 15 v části Nasazení horního krytu na straně 79.
 - 8 Zasuňte kabel panelu USB do konektoru základní desky a zajistěte ho zatlačením na západku konektoru.
 - 9 Nasadíte knoflíkovou baterii (viz část Nasazení knoflíkové baterie na straně 48).
 - 10 Nasadíte karty Mini-Card (viz část Vložení karty Mini-Card na straně 23).
 - 11 Namontujete sestavu displeje (viz část Montáž sestavy displeje na straně 52).
 - 12 Namontujete klávesnici (viz část Montáž klávesnice na straně 43).
 - 13 Namontujete sestavu opěrky rukou (viz část Montáž sestavy opěrky rukou na straně 38).
 - 14 Vložte optickou jednotku (viz část Montáž optické jednotky na straně 34).
 - 15 Postupujte podle pokynů v části krok 5 v kapitole Montáž pevných disků na straně 30.
 - 16 Vložte paměťové moduly (viz část Montáž paměťových modulů na straně 18).
 - 17 Namontujte kryt modulů (viz část Nasazení krytu modulů na straně 16).
 - 18 Vložte baterii (viz část Výměna baterie na straně 14).
 - 19 Vložte zpět kartu, kterou jste vyjmuli ze čtečky paměťových karet.
-  **UPOZORNĚNÍ: Před zapnutím počítače našroubujte všechny šrouby zpět a zajistěte, aby žádné nezůstaly volně uvnitř počítače. Pokud tak neučiníte, může dojít k poškození počítače.**
- 20 Zapněte počítač.
-  **POZNÁMKA:** Pokud jste vyměnili základní desku, zadejte do systému BIOS výrobní číslo (Service Tag) náhradní základní desky.
- 21 Zadejte servisní označení (viz část Zadání servisního označení do systému BIOS na straně 117).

Zadání servisního označení do systému BIOS

- 1 Ujistěte se, zda je adaptér střídavého proudu zapojený a zda je správně vložena hlavní baterie.
- 2 Zapněte počítač.
- 3 Stisknutím klávesy <F2> během testu POST přejděte do programu pro nastavení systému.
- 4 Přejděte na kartu Security (Zabezpečení) a zadejte servisní označení do pole **Set Service Tag** (Nastavit servisní označení).

Reproduktory

-  **VAROVÁNÍ:** Před manipulací uvnitř počítače si přečtěte bezpečnostní informace dodané s počítačem. Další informace o vhodných bezpečných postupech naleznete na domovské stránce Regulatory Compliance (Soulad s předpisy) na adrese www.dell.com/regulatory_compliance.
-  **UPOZORNĚNÍ:** Opravy počítače smí provádět pouze kvalifikovaný servisní technik. Na škody způsobené servisním zásahem, který nebyl schválen společností Dell™, se záruka nevztahuje.
-  **UPOZORNĚNÍ:** Chcete-li předejít elektrostatickému výboji, použijte uzemňovací náramek nebo se opakovaně dotýkejte nenatřeného kovového povrchu (například konektoru počítače).
-  **UPOZORNĚNÍ:** Před manipulací uvnitř počítače vyjměte hlavní baterii (viz část Vyjmutí baterie na straně 13). Předejete tak poškození základní desky.

Vyjmutí reproduktorů

- 1 Postupujte podle pokynů v části Než začnete na straně 9.
- 2 Vyjměte baterii (viz část Vyjmutí baterie na straně 13).
- 3 Odpojte kabel reproduktoru od konektoru karty I/O.



- 1 Kabel reproduktoru
- 4 Demontujte základní desku (viz část Demontáž základní desky na straně 113).
- 5 Před odpojením kabelu reproduktorů z vodiček si důkladně prohlédněte jeho vedení a umístění.
- 6 Odšroubujte čtyři šrouby (dva na každém reproduktoru), které upevňují reproduktory k hornímu krytu.
- 7 Vyjměte reproduktory spolu s kabelem ze spodního krytu.

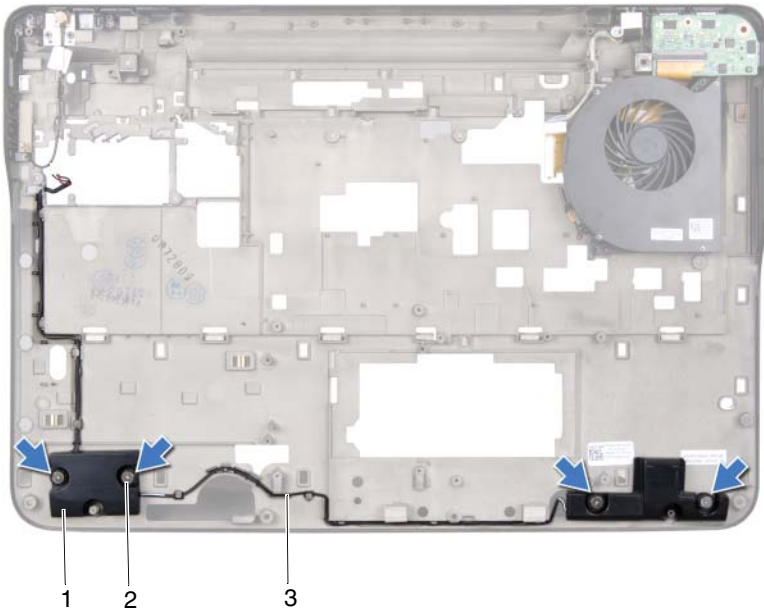

- | | | | |
|---|--------------------|---|------------|
| 1 | Reproduktory (2) | 2 | Šrouby (4) |
| 3 | Kabel reproduktoru | | |

Montáž reproduktoru

- 1 Postupujte podle pokynů v části Než začnete na straně 9.
- 2 Veďte kabel reproduktorů jeho vodičky.
- 3 Zarovnejte otvory pro šrouby na reproduktorech s otvory pro šrouby na horním krytu.
- 4 Zašroubujte čtyři šrouby (dva na každém reproduktoru), které upevní reproduktory k hornímu krytu.
- 5 Nasadíte základní desku (viz část Nasazení základní desky na straně 115).
- 6 Připojte kabel reproduktoru ke konektoru základní desky.

7 Vložte baterii (viz část Výměna baterie na straně 14).

 **UPOZORNĚNÍ:** Před zapnutím počítače našroubujte všechny šrouby zpět a zajistěte, aby žádné nezůstaly volně uvnitř počítače. Pokud tak neučiníte, může dojít k poškození počítače.

Aktualizace systému BIOS

Systém BIOS může vyžadovat aktualizaci v případě, že je k dispozici nová aktualizace, nebo když vyměňujete základní desku. Aktualizace systému BIOS:

- 1 Zapněte počítač.
- 2 Přejděte na web support.dell.com/support/downloads.
- 3 Vyhledejte soubor aktualizace systému BIOS pro svůj počítač:



POZNÁMKA: Servisní označení naleznete na štítku na spodní straně počítače.

Pokud máte k dispozici servisní označení počítače:

- a Klikněte na položku **Enter a Service Tag** (Zadat servisní označení).
- b Zadejte servisní označení do pole **Enter a service tag:** (Zadejte servisní označení:), klikněte na tlačítko **Go** (Přejít) a pokračujte k části krok 4.

Pokud nemáte k dispozici servisní označení počítače:

- a Klikněte na tlačítko **Select Model** (Vybrat model).
- b V seznamu **Select Your Product Family** (Vyberte skupinu produktů) zvolte typ produktu.
- c V seznamu **Select Your Product Line** (Výběr produktové řady) zvolte produktovou řadu.
- d V seznamu **Select Your Product Model** (Vyberte model výrobku) zvolte číslo modelu produktu.



POZNÁMKA: Pokud jste vybrali jiný model a chcete začít s výběrem znovu, klikněte na tlačítko **Storno** v pravém horním rohu nabídky.

- e Klikněte na odkaz **Confirm** (Potvrdit).
- 4 Na obrazovce se objeví seznam výsledků. Klikněte na tlačítko **BIOS**.
 - 5 Kliknutím na tlačítko **Download Now** (Stáhnout) soubor stáhněte. Zobrazí se okno **File Download** (Stažení souboru).
 - 6 Kliknutím na možnost **Save** (Uložit) uložte soubor na pracovní plochu. Soubor se stáhne na pracovní plochu.

- 7** Pokud se zobrazí okno **Download Complete** (Stahování dokončeno), klikněte na tlačítko **Zavřít**.
Na pracovní ploše se zobrazí ikona souboru, která ponese stejný název jako stažená aktualizace systému BIOS.
- 8** Dvakrát klikněte na ikonu souboru na pracovní ploše a postupujte podle pokynů na obrazovce.